



04 | 2024

CATÁLOGO DE PRODUCTOS

MYNUTE EVO X

INTERCAMBIADOR DE ACERO INOXIDABLE, TECNOLOGÍA BERETTA

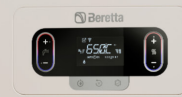

NUEVA INTERFAZ DIGITAL



ACCESO FRONTAL A LOS COMPONENTES



INTERCAMBIADOR DE CALOR DE ACERO INOXIDABLE



INSTALACIÓN UNIVERSAL



ALTA EFICIENCIA



INSTALACIÓN RÁPIDA Y SENCILLA



BAJO NOX: CLASE 6 (EN 15502)



HYBRID READY

MYNUTE EVO X,
LA NUEVA GAMA DE CALDERAS DE CONDENSACIÓN
CON NUEVAS E INNOVADORAS FUNCIONES.

Desde el intercambiador de calor primario de acero inoxidable hasta la moderna interfaz electrónica, hay muchos elementos nuevos que distinguen MYNUTE EVO X dentro de la serie Beretta.

La gama de calderas de condensación, con sus 5 modelos de 20 a 35 kW, con versiones «mixtas» y «sólo de calefacción», responde a todas las necesidades de confort residencial. La alta eficiencia, el bajo consumo y la facilidad de instalación hacen de MYNUTE EVO X la opción ganadora, tanto para nuevas instalaciones como para la sustitución de calderas antiguas.

Con MYNUTE EVO X, la innovación del proyecto se funde con la mejor tradición de Beretta, en términos de excelencia demostrada durante más de 40 años de experiencia en la industria de la calefacción. En línea con el estilo de los productos de última generación de Beretta, MYNUTE EVO X se integra fácilmente en cualquier entorno, gracias a las dimensiones compactas y la flexibilidad de la instalación.



El especialista en calefacción residencial
desde hace más de setenta años.
Excelencia e innovación para la
climatización de millones de hogares.

EXCLUSIVE X

TECNOLOGÍA PARA UN ESTILO DE VIDA ECOLÓGICO



EXCLUSIVE X ganó los premios de diseño Archiproducts 2021, obteniendo la apreciación por el concepto del proyecto y su diseño, y la «Mención especial 2021 para la sostenibilidad».



EXCLUSIVE X es la caldera Beretta de nueva generación, diseñada para quienes buscan soluciones ecológicas. Con un rendimiento y un confort de primera categoría, EXCLUSIVE X puede integrarse directamente en sistemas multienergéticos, garantizando el máximo ahorro de energía, y está preparada para procesar mezclas de hasta un 20% de hidrógeno con gas natural, en línea con los objetivos europeos de sostenibilidad medioambiental.



PARA UN FUTURO SOSTENIBLE



DISPLAY



INTERCAMBIADOR DE CALOR DE ACERO INOXIDABLE



HYBRID READY



AGUA CALIENTE RÁPIDA Y ESTABLE



ACCESO FRONTAL A LOS COMPONENTES



INSTALACIÓN RÁPIDA



INSTALACIÓN UNIVERSAL

CIAO X

EL CONFORT QUE MERECE



La nueva gama Beretta mantiene las características distintivas de su predecesora en términos de fiabilidad y facilidad de uso, al tiempo que añade muchas otras importantes e innovadoras: desde el nuevo intercambiador de calor primario de acero inoxidable, pasando por una nueva pantalla táctil, hasta las conexiones DIN hidráulicas.



PARA UN
FUTURO
SOSTENIBLE



NUEVA INTERFAZ
TÁCTIL DIGITAL



ALTA
EFICIENCIA



AGUA CALIENTE
RÁPIDA Y ESTABLE



INTERCAMBIADOR DE CALOR
DE ACERO INOXIDABLE



DISEÑO
COMPACTO



BAJO NIVEL SONORO

BERETTA

El especialista en calefacción residencial desde hace más de setenta años. Siempre buscando la excelencia y la innovación para la climatización de millones de hogares. Beretta confirma hoy su tendencia de crecimiento en el mundo de la calefacción residencial y, al mismo tiempo, afronta nuevos retos con el mismo entusiasmo que al principio, la misma dedicación y vitalidad. Porque la excelencia en los productos y servicios ofrecidos sigue siendo la vocación y el objetivo de todas las acciones de Beretta.

BERETTA HOY

EXCELENCIA

La gran experiencia adquirida a lo largo de los años en el sector de la calefacción residencial ha convertido a Beretta en una de las marcas reconocidas del mercado español. Hoy, como en el pasado, la búsqueda de la excelencia en cada actividad y, más concretamente, la atención constante a los productos y servicios ofrecidos, representan los valores fundamentales de Beretta.

RESIDENCIAL

Especialista en sistemas de calefacción residencial: esa es la misión de los productos. Beretta se anticipa a los cambios sin comprometer su vocación de marca de referencia en calefacción residencial. Una experiencia dirigida, perfeccionada y sostenida en el frente de una inversión integral. De este modo, la empresa responde a todas las necesidades de ingeniería de plantas, gracias a los conocimientos técnicos adquiridos en más de setenta años de experiencia en el sector, y se compromete constantemente a ampliar su oferta de productos y servicios. Nuevas tecnologías y nuevas soluciones que puedan integrar, con la máxima eficiencia, varias fuentes de energía, dando siempre prioridad a las energías renovables.

EFICIENCIA

Dirigida a la calefacción residencial, la oferta de Beretta se centra cada vez más en soluciones sistémicas para lograr la máxima eficiencia energética mediante la integración inteligente de varias fuentes de energía.

TECNOLOGÍA

Beretta siempre ha demostrado una capacidad excepcional para prever los cambios y responder a la evolución resultante de las necesidades. Dos ejemplos significativos del pasado: la empresa fue la primera en Italia en producir una caldera mural de gas y, en 1997 lanzamos al mercado la icónica caldera Kompakt que destacó por sus reducidas dimensiones. Una orientación al progreso que hoy se traduce cada vez más en una clave ecológica con una visión de excelencia y tecnología de vanguardia. Las soluciones de Beretta se centran en la mejora de la eficiencia energética y la reducción de las emisiones para la sostenibilidad del medio ambiente que nos rodea a todos e, igualmente importante, para garantizar todo el confort que millones de usuarios siempre han estado acostumbrados a pedir y recibir de los productos Beretta.

TERRITORIO

Una red de especialistas: proximidad, experiencia, flexibilidad en todo el territorio nacional. Beretta está cerca de todos sus clientes con una organización capilar capaz de cubrir todo el país. Una orientación al cliente que se traduce concretamente en proximidad, experiencia y flexibilidad. Una presencia importante, no solo en Italia sino en todo el mundo. Hoy en día Beretta, más de 70 años después de la construcción de su primera caldera mural de gas, es una marca reconocida en el ámbito del confort residencial, sinónimo de tecnología y calidad, en todas partes. Los productos Beretta se venden en más de 30 países de todos los continentes a través de filiales, socios comerciales y clientes terceros.



LOS PRODUCTOS DE **BERETTA**
SE VENDEN A TRAVÉS DE FILIALES,
SOCIOS DISTRIBUIDORES Y CLIENTES
DE OEM EN **MÁS DE 50 PAÍSES** EN TODOS
LOS CONTINENTES.

MEDIO AMBIENTE

El compromiso de Beretta es concreto y se centra en un futuro cada vez más sostenible desde el punto de vista medioambiental. Desde hace algún tiempo, Beretta se ha dedicado totalmente a apoyar una lógica de sistema que prevé la integración de varias fuentes de energía sostenibles y renovables, en perfecta armonía con el medio ambiente que nos rodea, para el confort doméstico de millones de usuarios que usan los productos de la marca cada día y para el bienestar del planeta.

Italia

Laboratorio de I+D **Lecco**
Centro de formación ATENEO del **área**
Lecco/Milán
Sede de **Lecco/Legnago**

Plantas de producción

ITALIA **Morbegno (Sondrio)**
Volpago (Treviso)
POLONIA **Toruń**
CHINA **Shanghái**

Filiales

ESPAÑA **Barcelona**
CHINA **Pekín**
POLONIA **Toruń**
RUMANÍA **Bucarest**

CENTRO DE FORMACIÓN AVANZADA



DISPONEMOS DE 3 SALAS DE FORMACIÓN:
BARCELONA, MADRID Y VALLADOLID.



CON UNA ZONA PARA IMPARTIR
FORMACIONES TEÓRICAS Y OTRA ZONA
CON BANCOS DE PRUEBA PARA VER EL
FUNCIONAMIENTO DE LOS PRODUCTOS.



FORMACIONES FLEXIBLES EN FUNCIÓN
DE TUS NECESIDADES.

En los últimos años, el sector de la Calefacción y la Fontanería está sometida a grandes cambios y nuevos retos que afectan a todos los actores que intervienen en este sector. Las directivas europeas y las nuevas normas técnicas han dado lugar a la introducción de nuevas necesidades.

En un mundo tan cambiante y que cada evoluciona de manera continua hace necesario un proceso de formación continua. Por todas estas razones, Beretta ha considerado importante seguir invirtiendo en formación.

Beretta disponen de tres centros de formación en Barcelona, Madrid y Valladolid, donde en un entorno confortable y tecnológicamente avanzado, los asistentes a las formaciones podrán ampliar su conocimiento en productos Beretta así como en las normativas vigentes.

Nuestras salas de formación han sido concebidas y diseñadas como unos Centros de Formación avanzados de Beretta y por ello están dotadas de las últimas tecnologías para facilitar el proceso de formación.

Las salas están divididas en tres zonas, una zona para impartir la formación teórica, una zona con un con productos para el sector residencial con productos Beretta y otra zona para el sector industrial con productos Riello.

ZONA FORMACIÓN TEÓRICA

Un espacio perfecto para impartir las formaciones totalmente equipadas, cuentan con la última tecnología para poder llevar a cabo las formaciones



BANCO PRUEBAS RESIDENCIAL

Espacio dedicado a productos con una potencia de hasta 40kW.



BANCO PRUEBAS INDUSTRIAL

Espacio dedicado a equipos de alta potencia en cascada.

» **MÁS DE 300 METROS CUADRADOS EN TOTAL DEDICADOS A FORMACIÓN ESPECIALIZADA**



Si estas interesado en una formación en concreto ponte en contacto con nosotros envíanos un correo electrónico a inforiello.es@carrier.com solicitando la formación que necesitas o bien accede a nuestra web www.berettaclima.es

ETIQUETADO ENERGÉTICO

ETIQUETA ENERGÉTICA CON POTENCIA NOMINAL INFERIOR O IGUAL A 70 kW

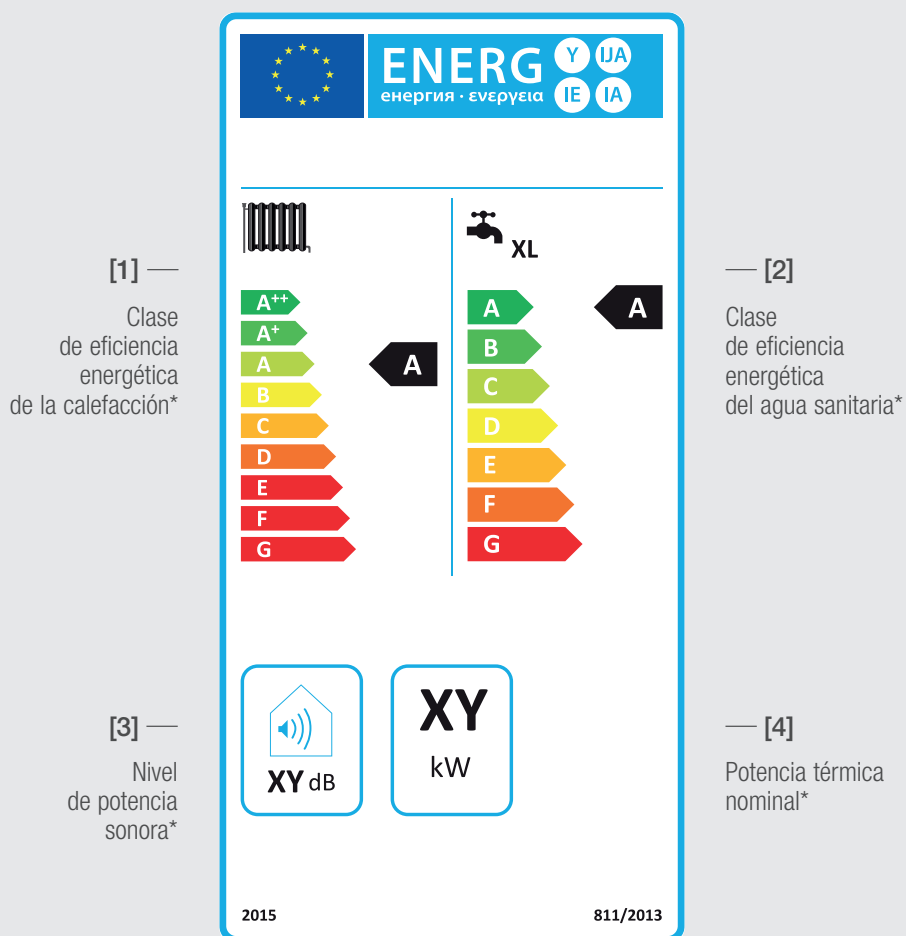

* Los valores y las clases pueden ser distintos según el modelo

Hi, Comfort

EL CONFORT A TU ALCANCE

Hoy, con HI, COMFORT, la nueva plataforma de soluciones IoT de Beretta, gestionar el confort nunca ha sido tan fácil.

HI, COMFORT T100 puede usarse como termostato tradicional o en modo inteligente, a través de la nueva aplicación HI, COMFORT, si se combina con el accesorio WiFi HI, COMFORT G100-W. La nueva aplicación gratuita para los sistemas Android e iOS y permite visualizar el estado, modificar los parámetros de la temperatura del agua caliente y definir los ajustes de la caldera de forma sencilla y segura. Además, la instalación de HI, COMFORT T100 es rápida y sencilla y, en caso de sustituir un termostato antiguo, el nuevo termostato no requiere ninguna intervención en el sistema eléctrico de la vivienda. HI, COMFORT T100, alimentado por batería, también permite la instalación sin cables si el sistema está equipado con un receptor de radiofrecuencia.



INTERFAZ INTUITIVA	INSTALACIÓN RÁPIDA Y SENCILLA
COMPATIBILIDAD AMPLIADA	NORMAS DE ALTA SEGURIDAD

HI, COMFORT T100

- Control completo con pantalla retroiluminada para la gestión del confort del hogar incluso a distancia con smartphone
- Aplicación moderna y fácil de usar, con funciones innovadoras
- Mando a distancia de las calderas Beretta en modo avanzado y de todas las calderas en modo activado/desactivado
- Comunicación versátil: activada/desactivada y OTBus tanto por cable como inalámbricamente



HI, COMFORT K100

La nueva llave inteligente HI, COMFORT K100, también conectada a la aplicación HI, COMFORT, que, conectada directamente a la caldera, permite hacerla «inteligente» sin necesidad de sustituir el termostato.



LA PLATAFORMA HI, COMFORT, QUE INTEGRA CALDERAS BERETTA DE ÚLTIMA GENERACIÓN, TERMOSTATOS INTELIGENTES Y APLICACIÓN, ES EL INICIO DE UNA NUEVA GENERACIÓN DE CONFORT.



ÍNDICE



ÍNDICE



INTRODUCCIÓN 1

CALDERAS MURALES 12

CALDERAS DE CONDENSACIÓN 20

Exclusive X.....	20
Mynute X.....	24
Mynute EVO X.....	27
Ciao X.....	33
Exclusive Green He.....	37

ELEMENTOS COMPLEMENTARIOS DEL SISTEMA 40

MÓDULOS DE DISTRIBUCIÓN HIDRÁULICOS 40	
Connect Hybrid.....	40

ACCESORIOS DE EVACUACIÓN 43

Accesorios para la salida de humos.....	43
---	----

CALDERAS DE PIE 48

CALDERAS DE CONDENSACIÓN 49

Tower Green He S.....	50
Tower Green He.....	51

ACCESORIOS DE EVACUACIÓN 52

Accesorios para la salida de humos.....	52
---	----

CALENTADORES DE AGUA 60

INSTANTÁNEO DE BAJAS EMISIONES NOX61

ATMOSFÉRICOS 62	
Fonte Lx.....	62
ESTANCOS 58	
Idrabagno Lx.....	64
Idrabagno Lx Flex.....	65

ACCESORIOS DE EVACUACIÓN 67

Accesorios para la salida de humos.....	7
---	---

ACUMULADORES 74

ACUMULADORES DE ACS 75

ACUMULADORES 76	
IDRA BV.....	76

CALDERAS GRAN POTENCIA 78

MÓDULOS MURALES 79

INTERIOR 80	
Power EVO-X.....	80

ACCESORIOS DE EVACUACIÓN 84

Accesorios para la salida de humos.....	84
---	----

ELEMENTOS COMPLEMENTARIOS DEL SISTEMA 93

TERMOSTATO Y CRONOTERMOSTATO 94

TERMOSTATO Y CRONOTERMOSTATO 94	
Hi, Comfort T100 Wi-Fi.....	95
Hi, Comfort K100.....	97
Termostato digital de ambiente programable Alpha.....	98
Termostato digital de ambiente Alpha.....	99

INTERCAMBIADORES DE PLACAS 100

INTERCAMBIADORES DE CALOR DE PLACAS 100	
SP - Intercambiador de calor de placas inspeccionable ..	100





CALDERAS MURALES



CALDERAS DE CONDENSACIÓN	20
--------------------------	----

ELEMENTOS COMPLEMENTARIOS DEL SISTEMA	40
--	----

ACCESORIOS DE EVACUACIÓN	43
--------------------------	----

		ErP		CLASE ENERGÉTICA DEL PRODUCTO	CLASE ENERGÉTICA DEL SISTEMA	MODELOS MIXTOS
con PRODUCCIÓN INSTANTÁNEA DE ACS		EXCLUSIVE X	A	A ⁺ XL	A ⁺ SOLAR con kit opcional ⁽¹⁾ para 25	25, 30, 35, 40 (MTN - GLP)
		MYNUTE X	A	A ⁺ XL		25, 30, 35, 40 (MTN - GLP)
		CIAO X	A	A ⁺ XL	A ⁺ SOLAR	25 (MTN - GLP) 30 (MTN)
con ACUMULACIÓN DE ACS INTEGRADO		CALDERA EXCLUSIVE GREEN HE	A XL	A ⁺ XL		35 (MTN)

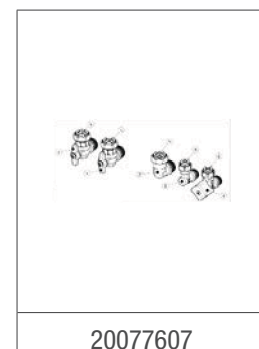

(1) En combinación con mando Hi, Comfort (códigos 20193354 o 20193352), la serie Exclusive X permite un sistema A+.

MODELOS SOLO DE CALEFACCIÓN	COMBUSTIÓN	PRODUCCIÓN DE ACS	Hi, Comfort Wi-Fi	RANGO DE MODULACIÓN	ALTURA DEL CIRCULADOR
25, 35, 40 (MTN - GLP)	premezcla	mediante intercambiador de calor de ACS de acero inoxidable	compatible (como opción)	hasta 1 : 8	modulante, con altura de 7m
20, 30, 40 (MTN - GLP)	premezcla	mediante intercambiador de calor de ACS de acero inoxidable	compatible (como opción)	hasta 1 : 8	modulante, con altura de 6m
15 (MTN) 25 (MTN)	premezcla	mediante intercambiador de calor de ACS de acero inoxidable	compatible (como opción)	hasta 1 : 8	6m
—	premezcla	mediante depósito de ACS de acero inoxidable (60 litros de capacidad)	compatible (como opción)	hasta 1 : 10	modulante, con altura de 6m, ajustable hasta 7m

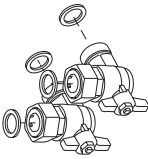
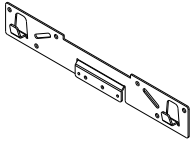
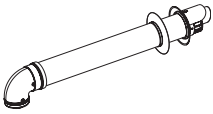

20077607

CÓDIGO	DESCRIPCIÓN	CALDERA	LLAVES DE CORTE
COMB-20187794	Exclusive 25 X MTN/GLP + Llaves de corte + Salida Humos horizontal	20187794	■
COMB-20187797	Exclusive 35 X R MTN/GLP + Llaves de corte + Salida Humos horizontal	20187794	
COMBR-20187794	Exclusive 25 X MTN/GLP + Llaves de corte + Salida Humos horizontal realzada	20187794	■
COMB-20187795	Exclusive 30 X MTN/GLP + Llaves de corte + Salida Humos horizontal	20187795	■
COMBR-20187795	Exclusive 30 X MTN/GLP + Llaves de corte + Salida Humos horizontal realzada	20187795	■
COMB-20187796	Exclusive 35 X MTN/GLP + Llaves de corte + Salida Humos horizontal	20187796	■
COMBR-20187796	Exclusive 35 X MTN/GLP + Llaves de corte + Salida Humos horizontal realzada	20187796	■
COMB-20187798	Exclusive 40 X MTN/GLP + Llaves de corte + Salida Humos horizontal	20187798	■
COMBR-20187798	Exclusive 40 X MTN/GLP + Llaves de corte + Salida Humos horizontal realzada	20187798	■
COMB-20187799	Exclusive 40 X R MTN/GLP + Llaves de corte + Salida Humos horizontal	20187799	
COMB-20149446	Mynute X 25C MTN/GLP + Llaves de corte + Salida Humos horizontal realzada	20149446	■
COMBD-20149446	Mynute X 25C MTN/GLP + Llaves de corte + Salida Humos doble conducto	20149446	■
COMBR-20149446	Mynute X 25C MTN/GLP + Llaves de corte + Salida Humos horizontal	20149446	■
COMB-20149447	Mynute X 30C MTN/GLP + Llaves de corte + Salida Humos horizontal realzada	20149447	■
COMBD-20149447	Mynute X 30C MTN/GLP + Llaves de corte + Salida Humos doble conducto	20149447	■
COMBR-20149447	Mynute X 30C MTN/GLP + Llaves de corte + Salida Humos horizontal	20149447	■
COMB-20149448	Mynute X 35C MTN/GLP + Llaves de corte + Salida Humos horizontal realzada	20149448	■
COMBR-20149448	Mynute X 35C MTN/GLP + Llaves de corte + Salida Humos horizontal	20149448	■
COMB-20149449	Mynute X 40C MTN/GLP + Llaves de corte + Salida Humos horizontal realzada	20149449	■
COMBR-20149449	Mynute X 40C MTN/GLP + Llaves de corte + Salida Humos horizontal	20149449	■
COMB-20149450	Mynute X 20R MTN/GLP + Llaves de corte + Salida Humos horizontal	20149450	
COMB-20149452	Mynute X 40R MTN/GLP + Llaves de corte + Salida Humos horizontal	20149452	
COMB-20187761	Ciao X 25C MTN + Llaves de corte + Salida Humos horizontal	20187761	■
COMBR-20187761	Ciao X 25C MTN + Llaves de corte+ Salida Humos horizontal realzada	20187761	■
COMBSP-20187761	Ciao X 25C MTN + Llaves de corte + Salida Humos horizontal	20187761	■
COMB-20187764	Ciao X 25C GPL + Llaves de corte + Salida Humos horizontal	20187764	■
COMBD-20187764	Ciao X 25C GPL + Llaves de corte + Salida Humos doble conducto	20187764	■
COMBR-20187764	Ciao X 25C GPL + Llaves de corte + Salida Humos horizontal realzada	20187764	■
COMBSP-20187764	Ciao X 25C GPL + Llaves de corte+ Salida Humos horizontal	20187764	■
COMB-20187765	Ciao X 30 C MTN + Llaves de corte + Salida Humos horizontal	20187765	■
COMBD-20187765	Ciao X 30 C MTN + Llaves de corte + Salida Humos doble conducto	20187765	■
COMBR-20187765	Ciao X 30C MTN + Llaves de corte + Salida Humos horizontal realzada	20187765	■
COMBSP-20187765	Ciao X 30 C MTN + Llaves de corte+ Salida Humos horizontal	20187765	■
COMB-20187766	Ciao X 15 R MTN + Llaves de corte + Salida Humos horizontal	20187766	
COMBD-20187766	Ciao X 15 R MTN + Llaves de corte + Salida Humos doble conducto	20187766	
COMBR-20187766	Ciao X 15 R MTN + Llaves de corte + Salida Humos horizontal realzada	20187766	
COMB-20187767	Ciao X 25 R MTN + Llaves de corte + Salida Humos horizontal	20187767	
COMBD-20187767	Ciao X 25R MTN + Llaves de corte + Salida Humos doble conducto	20187767	
COMBR-20187767	Ciao X 25 R MTN + Llaves de corte + Salida Humos horizontal realzada	20187767	
COMBR-20187767	Ciao X 25R MTN + Llaves de corte + Salida Humos horizontal realzada	20187767	

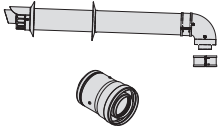
				
1151149	20191891	20129175	20129765	20132018 + 20129174
LLAVES DE CORTE	PLANTILLA PARED	HORIZONTAL DIRECTA	DOBLE CONDUCTO	HORIZONTAL REALZADA
■	■	■		
	■	■		■
	■	■		■
	■	■		■
	■	■		■
	■	■		■
	■	■		■
	■	■		■
■	■	■		■
	■	■	■	■
	■	■		■
	■	■	■	
	■	■		■
	■	■		■
	■	■		■
	■	■		■
	■	■		■
■	■	■		■
■	■	■		
	■	■		■
	■	■		■
	■	■	■	
	■	■		■
	■	■		■
	■	■	■	
■	■	■		■
■	■	■	■	
■	■	■		■
■	■	■	■	
■	■	■		■
■	■	■		■

CURVAS DE FUNCIONAMIENTO DE LA BOMBA

EXCLUSIVE X (*)

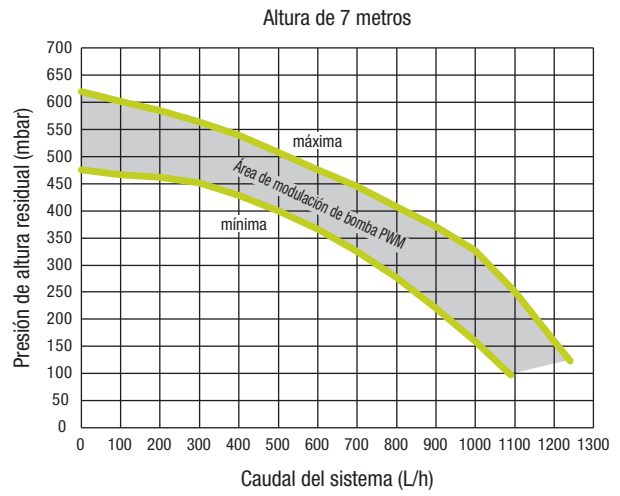
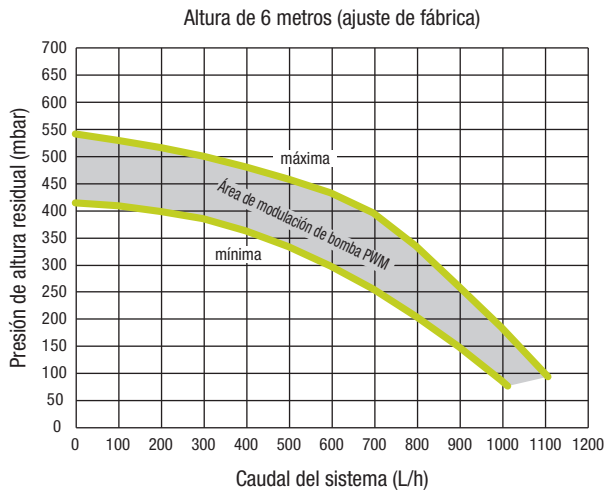

MYNUTE X

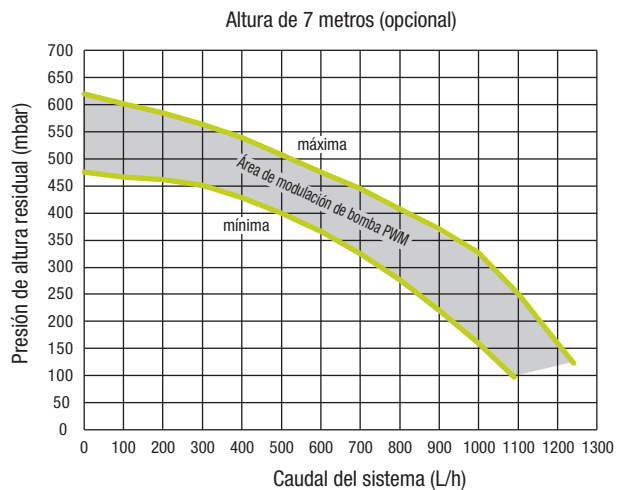
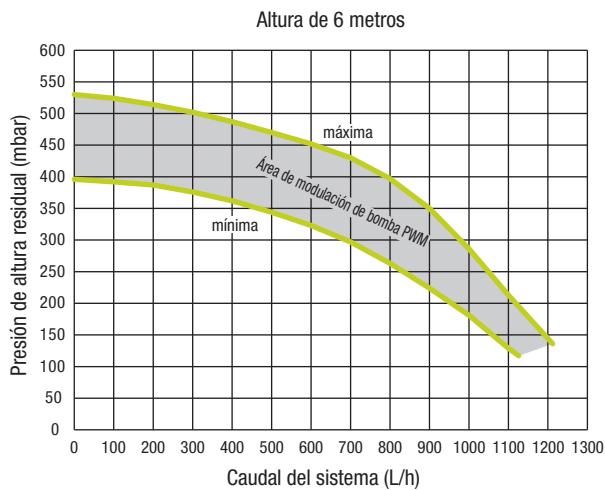

CIAO X

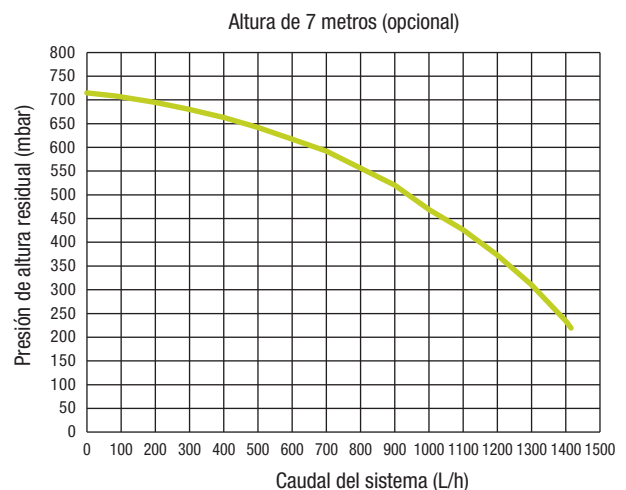
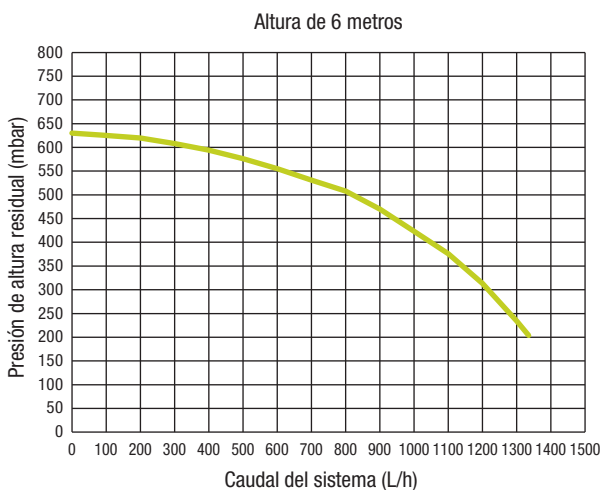

(*) Según los requisitos del proyecto, es posible configurar curvas con una altura de 4-5-7 m.

Nota: Para las gamas de calderas no indicadas en los gráficos anteriores, consulte el sitio web corporativo para descargar los manuales de instrucciones.

Beretta se reserva el derecho de modificar los datos sin previo aviso. Para disponer de datos siempre actualizados, se puede consultar la documentación disponible en el sitio web corporativo.

CURVAS DE FUNCIONAMIENTO DE LA BOMBA

CALDERAS MURALES

CALDERA EXCLUSIVE GREEN HE

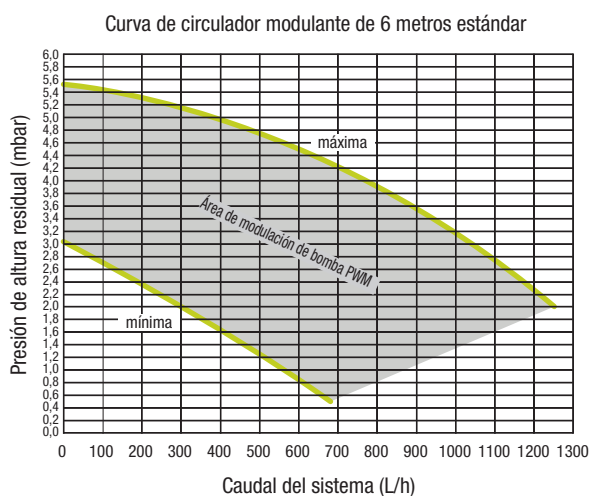

CALDERAS DE SUELO

CALENTADORES DE AGUA

BOMBONAS

CALEFACCIÓN CENTRALIZADA

ELEMENTOS COMPLEMENTARIOS DEL SISTEMA

(*) Según los requisitos del proyecto, es posible configurar curvas con una altura de 4-5-7 m.

Nota: Para las gamas de calderas no indicadas en los gráficos anteriores, consulte el sitio web corporativo para descargar los manuales de instrucciones.

Beretta se reserva el derecho de modificar los datos sin previo aviso. Para disponer de datos siempre actualizados, se puede consultar la documentación disponible en el sitio web corporativo.

**EXCLUSIVE X**COLOCACIÓN DE RACORES HIDRÁULICOS
Y DISTANCIAS ENTRE EJES CALDERAS MIXTAS

Sistema de calefacción Gas Agua caliente sanitaria



CALDERAS SOLO DE CALEFACCIÓN

Sistema de calefacción Gas Depósito de agua



- **Nuevo intercambiador de calor primario de acero inoxidable con acceso frontal.**
- Sistema de combustión electrónica ACC.
- **El panel de mando REC10 de serie, con pantalla en color, hace que la EXCLUSIVE X esté preparada para usarse en sistema híbrido (A) y con CONNECT HYBRID para gestionar hasta 2 zonas.**
- Interfaz de usuario digital para la comunicación directa usando texto e iconos.
- **Alta modulación y eficiencia ErP del 94 % (B).**
- EXCLUSIVE X (B) + kit remoto de interfaz y sensor de temperatura exterior (ambos opcionales) es un sistema de clase A+.
- Interfaz gestionable a distancia con sensor ambiental incluido
- Instalación exterior (C).
- **Bajas emisiones de NOx: clase 6 (UNI EN 15502).**
- Bomba de circulación modulante de bajo consumo (EEI ≤ 0,20) con 7m de altura.
- Diseñada para usar una mezcla de MTN e hidrógeno de hasta el 20%.
- Plantilla de montaje de serie.
- Protección eléctrica IPX5D.
- **Depósito de expansión de 10 litros** en los modelos de 350mm de profundidad.
- Sistema de chimenea específico en PP Ø60 y Ø50.
- **Utilizable con GLP y mezcla de aire-propano (E) seleccionando el parámetro electrónico** (contactar con los centros oficiales de asistencia técnica Beretta).
- Termorregulación de serie con sensor de temperatura exterior opcional.
- Función de llenado fácil del sistema.
- **Filtro de aire innovador.**
- Idiomas de la pantalla: ITALIANO e INGLÉS.

Modelos disponibles

CÓDIGO	GAS	MODELO	DIMENSIONES H x L x P (1) (mm)	POTENCIA CAL Y ACS Mín. - Máx. (kW)	PRODUCCIÓN DE ACS (l/min-Δt 25 °C)	CLASE ENERGÉTICA	
CALDERAS MIXTAS INSTANTÁNEAS							
20187794	MTN/GLP	EXCLUSIVE X 25C	740x420x275	3,6-20/3,6-25	15,1		
20187795	MTN/GLP	EXCLUSIVE X 30C	740x470x350	4,9-25/4,9-30	18,1		
20187796	MTN/GLP	EXCLUSIVE X 35C	740x470x350	4,9-32/4,9-34,6	20,8		
20187798	MTN/GLP	EXCLUSIVE X 40C	740x470x350	4,9-32/4,9-40	24,1		
CALDERAS SOLO DE CALEFACCIÓN							
20187800	MTN/GLP	EXCLUSIVE X 25R	740x420x275	3,6-20/3,6-25	-		-
20187797	MTN/GLP	EXCLUSIVE X 35R	740x470x350	4,9-32/4,9-34,6	-		-
20187799	MTN/GLP	EXCLUSIVE X 40R	740x470x350	4,9-32/4,9-40	-		-

Los modelos solo de calefacción están equipados con válvula de 3 vías y no tienen grifo de sistema de llenado.

(A) La caldera puede gestionar hasta 3 zonas del sistema, usando los accesorios cód. 20132795 y cód. 20132796.

(B) Modelos 30C - 35C - 35R.

(C) Con kit antihielo.

(D) Certificación de la mezcla de aire-propano para EXCLUSIVE X 25C y EXCLUSIVE X 25R.

Incluye modelos C: Llaves de corte y racores hidráulicos cod. 20077607. Colector standard de condensación accesorio cod. 20129175.

Incluye modelo R: Llaves de corte de calefacción cod. 1151149. Colector standard de condensación accesorio cod. 20129175.

Accesorios

CÓDIGO	DESCRIPCIÓN
Accesorios hidráulicos (*)	
20193276	Resistencias protección antihielo para gama EXCLUSIVE X mixtas
20193279	Resistencias protección antihielo para gama EXCLUSIVE X solo de calefacción.
Accesorios de chimenea	
20134830	Adaptador de chimenea de Ø60/100 mm a Ø80+80 mm
20129765	Sistema salida de humos Ø80+80 mm
20129175	Terminal salida de humos horizontal de Ø60/100 mm con curva concéntrica reducida de 90°
20129176	Terminal salida de humos horizontal telescópica de Ø60/100 mm con curva concéntrica reducida de 90°
20129177	Terminal salida de humos vertical de Ø60/100 mm con adaptador salida vertical realizada
20190475	Adaptador compacto de Ø60/100 mm a Ø80/80 mm
20129174	Adaptador salida vertical realizada Ø60/100 mm (A)
20129172	Curva reducida de 90° de Ø60/100 mm (A)
20129768	Adaptador de Ø60-80 a Ø80 mm (para instalación de tipo B23)
20129769	Adaptador de Ø60/100 mm a Ø80 mm (para instalación de tipo B23) para exterior
Accesorios complementarios	
1220559	Sonda externa con conector
1220599	Sonda temperatura NTC para acumulador de ACS longitud cable 3m (para modelos R) (5)
1220639	Termostato de límite para aplicaciones a bajas temperaturas
20062614	Tarjeta de gestión bomba adicional y alarmas en remoto
20150823	Kit de interfaz a distancia
20147627	Cubierta REC10 con botón de desbloqueo
20035644	Válvula mezcladora solar (solo modelo C)
20097192	Bomba de condensados
20132795	Control de la zona primera directa/mezclada adicional (4)
20132796	Control de zona segunda/tercera directa/mezclada adicional (4)
20135495	Filtro antimagnético + dispensador de polifosfatos + líquido para el sistema (con tubo de cobre de agua fría y grifos del sistema de calefacción)
20135496	Dispensador de polifosfatos
20191517	Filtro magnético compacto
20191518	Dispensador de polifosfatos (compacto)
20191519	Cubierta conexiones hidráulicas para los modelos con L=420 mm D=275 mm

(*) Nota: accesorios no suministrados con las calderas.

(A) Código necesario para usar chimeneas de Ø60/100 en caso de salida vertical; el adaptador se proporciona de serie en el cód. 20129177.

(B) Código necesario para usar chimeneas de Ø60/100 en caso de salida horizontal; la curva se proporciona de serie en el cód. 20119175 y el cód. 20119176.

(C) Permite gestionar una zona MIXTA (bomba + válvula de 3 puntos) o una zona DIR (solo bomba). No es necesario si se elige el kit Connect Hybrid.

(D) Siempre debe estar presente el kit de control de la zona principal. La caldera puede gestionar hasta 3 zonas en total.

(E) Compatible con la EXCLUSIVE X 25C y la EXCLUSIVE X 25R.

EXCLUSIVE X**Hi, Comfort para el confort doméstico (*)**

CÓDIGO	DESCRIPCIÓN
20193354	Termostato Hi, Comfort T100 Wi-Fi y poder gestionar la caldera desde App (1)
20193352	Termostato Hi, Comfort T100 conexión por cable (2)
20193355	Hi, Comfort G100 W accesorio para conectara internet mediante red Wi-Fi
20193356	Hi, Comfort G100 R accesorio para conectara internet mediante red Wi-Fi

(*) Posibilidad de conexión activada/desactivada: para obtener más información, consulte las páginas dedicadas al mando Hi, Comfort en la sección TERMORREGULACIÓN del catálogo de la lista de precios.

(1) Con la caja wifi Hi, Comfort G100-W incluida para la conexión a internet mediante el router wifi ADSL doméstico.

(2) Para la conexión por cable a la caldera. Compatible para la conexión de radiofrecuencia con Hi, Comfort G100-W código 20193355 (accesorio no incluido y necesario para la conexión a internet mediante router ADSL doméstico).

Otros accesorios

CÓDIGO	DESCRIPCIÓN
Accesorios de confort	
20059641	Termostato digital de ambiente ALPHA DGT INALÁMBRICO
20101748	Termostato digital de ambiente para 7 días ALPHA 7D INALÁMBRICO
20164477	Tarjeta de interfaz OTBus

EXCLUSIVE X

			u d m	25C	30C	35C	40C	25R (*)	35R (*)	40R (*)	
ESPECIFICACIONES DEL ETIQUETADO ENERGÉTICO (según la normativa ErP)											
Código de producto de la caldera (suministro GPL)				20187794	20187795	20187796	20187798	20187800	20187797	20187799	
Clasificación de eficiencia energética estacional en calefacción				A	A	A	A	A	A	A	
Clasificación de eficiencia energética estacional en sanitario				A	A	A	A	-	-	-	
Potencia nominal	p _{nominal}	kW		20	24	31	31	20	31	31	
Clasificación de eficiencia energética estacional en calefacción			η _s	%	93	94	94	93	94	94	
Potencia útil											
A potencia nominal, régimen a alta temperatura (**)			P4	kW	19.5	24.4	31.2	31,2	19.5	31.2	31,2
Rendimiento útil con carga parcial 30% y baja temperatura (***)			P1	kW	6.5	8.2	10.5	10,5	6.5	10.5	10,5
EFICIENCIA ÚTIL											
A potencia nominal, régimen a alta temperatura (**)			η ₄	%	87.8	88	87.9	87,9	87.8	87.9	87,9
Rendimiento útil con carga parcial 30% y baja temperatura (***)			η ₁	%	98.3	98.6	98.6	98,6	98.3	98.6	98,6
Rendimiento útil 30% P _n max (G20)				%	109.1	109.5	109.5	109,5	109.1	109.5	109,5
CONSUMO DE ELECTRICIDAD AUXILIAR											
A plena carga			el _{max}	W	27	32	49	49	27	49	49
Con carga parcial			el _{min}	W	13	13	13	13	13	13	13
En modo de espera			PSB	W	3	3	3	3	3	3	3
OTROS PARÁMETROS											
Pérdidas de calor en Stand-by			P _{stby}	W	30.2	26	26	26	30.2	26	26
Consumo de energía de llama piloto.			P _{ign}	W	-	-	-	-	-	-	-
Consumo anual de energía			Q _{HE}	GJ	60	75	96	96	60	96	96
Nivel de potencia sonora, en interior			L _{WA}	dB	50	50	54	54	50	54	54
Emisiones de NOx			NOx	mg/kWh	46	35	38	38	46	38	38
FUNCIONAMIENTO SANITARIO											
Período de carga declarado				XL	XL	XL	XL	-	-	-	
Eficiencia energética de A.C.S.			η _{wh}	%	86	85	85	85	-	-	-
Consumo diario de electricidad			Q _{elec}	kWh	0.155	0.141	0.157	0,157	-	-	-
Consumo diario de combustible			Q _{fuel}	kWh	22,482	22,942	22,986	22,986	-	-	-
Consumo anual de electricidad			CAE	kWh	34	31	34	34	-	-	-
Consumo anual de combustible			CAC	GJ	17	17	17	17	-	-	-
OTRAS ESPECIFICACIONES											
Potencia útil (máx-mín)			kW	20 - 3.6	25 - 4.9	32 - 4.9	32 - 4,9	20 - 3.6	32 - 4.9	32 - 4,9	
Potencia nominal ACS (máx-mín)			kW	25 - 3.6	30 - 4.9	34.6 - 4.9	40 - 4,9	25 - 3.6	34.6 - 4.9	40 - 4,9	
Potencia calorífica nominal (80°/60°)			kW	19.5	24.43	31.23	31,23	19.5	31.23	31,23	
Potencia calorífica nominal (50°/30°)			kW	21.32	26.88	34.37	34,37	21.32	34.37	34,37	
Tensión de alimentación			V - Hz	230 - 50	230 - 50	230 - 50	230 - 50	230 - 50	230 - 50	230 - 50	
Grado de protección			IP	X5D	X5D	X5D	X5D	X5D	X5D	X5D	
Clase de NOx				6	6	6	6	6	6	6	
CALEFACCIÓN											
Presión-temperatura máxima			bar-°C	3 - 90	3 - 90	3 - 90	3 - 90	3- 90	3 - 90	3 - 90	
Bomba: pérdida de carga disponible en instalación (caudal 1000l/h)			mbar	410	410	410	410	410	410	410	
Capacidad vaso de expansión			l	9	10	10	10	9	10	10	
ACS											
presión máxima			bar	8	8	8	8	-	-	-	
Producción de ACS a T= 25°C / 30°C / 35°C			l/min	15.1-12.5-10.8	18.1-15.1-12.9	20.8-17.4-14.9	24,1-20,-17,2	-	-	-	
Caudal mínimo de ACS			l/min	2	2	2	2	-	-	-	
CONEXIONES HIDRÁULICAS Y DE GAS											
Calefacción Impulsión - Retorno / GAS			Ø	3/4"	3/4"	3/4"	3/4"	3/4"	3/4"	3/4"	
Entrada - salida de ACS / Acumulador A.C.S. - retorno			Ø	1/2"	1/2"	1/2"	1/2"	3/4"	3/4"	3/4"	
GAS											
Presión de gas de entrada (G20-G31)			mbar	20 - 37	20 - 37	20 - 37	20 - 37	20 - 37	20 - 37	20 - 37	
DIMENSIONES, PESOS											
Dimensiones caldera (Alt x Anch x Fondo)			mm	740x275x420	740x350x470	740x350x470	740x350x470	740x275x420	740x350x470	740x350x470	
Peso neto			kg	35	40	40	40	34	39	39	
OPCIONES Y LONGITUDES DE HUMOS											
Longitud máxima para conductos de humos concéntricos (Ø 60-100mm)			m	10	6	6	6	10	6	6	
Longitud máxima para instalación con doble conducto (Ø80 + 80 mm)			m	60 + 60	33 + 33	35 + 35	28 + 28	60 + 60	35 + 35	28 + 28	

(*) Los modelos "sólo calefacción" están equipados con una válvula de 3 vías. No se utiliza ningún grifo de llenado.

(**) Alta temperatura: 60°C en el retorno de la caldera y 80°C en la salida.

(***) Baja temperatura significa para calderas de condensación 30°C, para calderas de baja temperatura 37°C y para otros temperatura de retorno de 50°C (en la entrada del calentador).



MYNUTE X

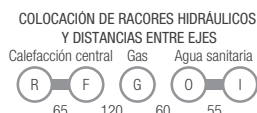

- **Nuevo intercambiador de calor de condensación de acero inoxidable con acceso frontal.**
- **Control activo de la combustión** mediante el sistema ACC.
- Alta modulación (hasta 1:8).
- **Emisiones de NOx reducidas: Clase 6** según la directiva europea UNFEN15502.
- **Circulador modulante de bajo consumo** (EEI ° 0,20) ajustable electrónicamente con cuatro modos de gestión.
- **Válvula antirretorno integrada** en las chimeneas que permite la certificación MyNute X (*) como aparato C(10)(**) para compartir chimeneas a presión.
- **Caldera HYBRID READY**, que puede integrarse en los sistemas multienergéticos de Beretta mediante REC 10H, disponible como accesorio.
- **Flexibilidad de instalación:** aplicación en interiores, exteriores (en lugares parcialmente protegidos) y empotrada.
- **Conexión de chimenea de montaje rápido:** rápida y segura.
- Conexiones hidráulicas y sonda exterior disponibles como opción.
- **Protección antihielo** de serie.
- Protección eléctrica IPX5D.
- Funcionamiento con GLP seleccionable mediante el parámetro de la pantalla. **No es necesario el kit de transformación de GLP.** Gracias al sistema ACC, la conmutación del gas se realiza mediante un ajuste electrónico.
- **Se puede combinar con el mando Hi, Comfort funcionando como termostato wifi en comunicación OTBus, lo que ofrece grandes ventajas.**

(*) Para todos los modelos, excepto 40C y 40R.

(**) Un aparato C(10) significa que está diseñado para conectarse a un sistema de conductos comunes, que está diseñado para funcionar en condiciones en las que la presión estática en el conducto de chimenea común puede superar la presión estática en el conducto de aire común.

Gama disponible hasta agotar existencias

Modelos disponibles

CÓDIGO	GAS (1)	MODELO	DIMENSIONES H x L x P (mm)	POTENCIA CAL Y ACS MÍN. - MÁX. (kW)	PRODUCCIÓN DE ACS (l/min. - Δt 25 °C)	CLASE ENERGÉTICA
CALDERAS MIXTAS INSTANTÁNEAS						
20149446	MTN/GLP	MYNUTE X 25 C	740 x 420 x 275	3,60 - 20,00 3,60 - 25,00	15,1	
20149447	MTN/GLP	MYNUTE X 30 C	740 x 420 x 350	4,90 - 25,00 4,90 - 30,00	18,1	
20149448	MTN/GLP	MYNUTE X 35 C	740 x 420 x 350	4,90 - 30,00 4,90 - 34,60	20,8	
20149449	MTN/GLP	MYNUTE X 40 C	740 x 420 x 350	4,90 - 30,00 4,90 - 40,00	24,1	
CALDERAS SOLO DE CALEFACCIÓN						
20149450	MTN/GLP	MYNUTE X 20 R (2)	740 x 420 x 275	3,60 - 20,00 3,60 - 20,00	-	
20149451	MTN/GLP	MYNUTE X 30 R (2)	740 x 420 x 350	4,90 - 30,00 4,90 - 34,60	-	
20149452	MTN/GLP	MYNUTE X 40 R (2)	740 x 420 x 350	4,90 - 30,00 4,90 - 40,00	-	

(1) El kit de transformación de GLP no es necesario. Gracias al nuevo sistema de combustión ACC, la conmutación de gases se realiza mediante un ajuste electrónico.

(2) Los modelos solo de calefacción se suministran con una válvula de tres vías. Grifo de llenado no disponible.

Gracias a la válvula antirretorno integrada, este modelo es un aparato C(10), lo que significa que «está diseñado para conectarse a un sistema de conductos comunes que está diseñado para funcionar en condiciones en las que la presión estática en el conducto de chimenea común podría superar la presión estática en el conducto de aire común».

Incluye modelos C: Llaves de corte y racores hidráulicos cod. 20077607. Colector standard de condensación accesorio cod. 20129175.

Incluye modelo R: Llaves de corte de calefacción cod. 1151149. Colector standard de condensación accesorio cod. 20129175.

MYNUTE X

Mandos Hi, Comfort para el confort doméstico (*)

CÓDIGO	DESCRIPCIÓN
20193354	Termostato Hi, Comfort T100 Wi-Fi y poder gestionar la caldera desde App (1)
20193352	Termostato Hi, Comfort T100 conexión por cable (2)
20193355	Hi, Comfort G100 W accesorio para conectara internet mediante red Wi-Fi
20193356	Hi, Comfort G100 R accesorio para conectara internet mediante red Wi-Fi

(*) Posibilidad de conexión activada/desactivada: para obtener más información, consulte las páginas dedicadas al mando Hi, Comfort en la sección TERMORREGULACIÓN del catálogo de la lista de precios.

(1) Con la caja wifi Hi, Comfort G100-W incluida para la conexión a internet mediante el router wifi ADSL doméstico.

(2) Para la conexión por cable a la caldera. Compatible para la conexión de radiofrecuencia con Hi, Comfort G100-W código 20193355 (accesorio no incluido y necesario para la conexión a internet mediante router ADSL doméstico).

Accesorios

CÓDIGO	DESCRIPCIÓN	CÓDIGO	DESCRIPCIÓN
Accesorios hidráulicos		20191517	Filtro magnético compacto
20134477	Kit de conexiones para la instalación dentro de la caja para versiones mixtas instantáneas (modelos C)	20191518	Dispensador de polifosfatos (compacto)
20035644	Válvula mezcladora solar (solo modelo C)	Accesorios de chimenea	
Accesorios especiales		20134830	Adaptador de chimenea de Ø60/100 mm a Ø80+80 mm
20062614	Tarjeta de gestión bomba adicional y alarmas en remoto	20129765	Sistema salida de humos Ø80+80 mm
20132795	Control de la zona primera directa/mezclada adicional (4)	20129175	Terminal salida de humos horizontal de Ø60/100 mm con curva concéntrica reducida de 90°
20132796	Control de zona segunda/tercera directa/mezclada adicional (4)	20129176	Terminal salida de humos horizontal telescópica de Ø60/100 mm con curva concéntrica reducida de 90°
1220559	Sonda externa con conector	20129177	Terminal salida de humos vertical de Ø60/100 mm con adaptador salida vertical realizada
20156799	Resistencias protección antihielo (para calderas MIXTAS)	20129768	Adaptador de Ø60-80 a Ø80 mm (para instalación de tipo B23)
20156800	Resistencias protección antihielo (para calderas SOLO DE CALEFACCIÓN)	20129769	Adaptador de Ø60/100 mm a Ø80 mm (para instalación de tipo B23) para exterior
20066214	Tarjeta de gestión para controlar la zona de calefacción principal que se usa con mando a distancia o bomba suplementaria	20129172	Curva reducida de 90° de Ø60/100 mm (A)
20097192	Bomba de condensados	20129174	Adaptador salida vertical realizada Ø60/100 mm (A)
1220599	Sonda temperatura NTC para acumulador de ACS longitud cable 3m (para modelos R) (5)		

(A) Permite gestionar una zona mixta (bomba + válvula mezcladora motorizada 230Vca) o una zona directa (solo bomba). No es necesario si adquiere CONNECT HYBRID.

(B) La placa electrónica de la primera zona es siempre necesaria. La caldera puede gestionar hasta tres zonas.

(1) Incluye el CÓDIGO 20129172 «Kit de curva concéntrica reducida de 90°».

(2) Incluye el CÓDIGO 20129174 «Kit de adaptador vertical Ø60/100».

ESPECIFICACIONES DEL ETIQUETADO ENERGÉTICO
(de acuerdo a las regulaciones de ErP)

		u.d.m.	25C	30C	35C	40C	20R *	30R *	40R *
Código caldera			20149446	20149447	20149448	20149449	20149450	20149451	20149452
Clasificación de eficiencia energética estacional en calefacción			A	A	A	A	A	A	A
Clasificación de eficiencia energética estacional en sanitario			A	A	A	A	-	-	-
Potencia nominal	pnominal	kW	19	24	29	29	19	29	29
Clasificación de eficiencia energética estacional en calefacción	ηs	%	93	93	93	93	93	93	93
Potencia útil									
A potencia nominal, régimen a alta temperatura (**)	P4	kW	19,5	24,3	29,2	29,2	19,5	29,2	29,2
Rendimiento útil con carga parcial 30% y baja temperatura (***)	P1	kW	6,5	8,1	9,7	9,7	6,5	9,7	9,7
EFICIENCIA ÚTIL									
A potencia nominal y régimen a alta temperatura (**)	η4	%	87,6	87,3	87,8	87,8	87,6	87,8	87,8
Rendimiento útil con carga parcial 30% y baja temperatura (***)	η1	%	97,7	97,6	97,5	97,5	97,7	97,5	97,5
CONSUMO DE ELECTRICIDAD AUXILIAR									
A plena carga	elmax	W	28,0	28,0	28,0	28,0	28,0	28,0	28,0
Con carga parcial	elmin	W	14,0	14,0	14,0	14,0	14,0	14,0	14,0
En modalidad Stand-by	PSB	W	3,0	3,0	3,0	3,0	3,0	3,0	3,0
OTROS PARÁMETROS									
Pérdidas de calor en Stand-by	Pstby	W	34,0	32,0	32,0	32,0	34,0	32,0	32,0
Consumo de energía de llama piloto.	Pign	W	-	-	-	-	-	-	-
Consumo energético anual	QHE	GJ	36	45	53	53	36	53	53
Nivel de potencia sonora, en interior	LWA	dB	50	50	52	52	50	52	52
Emisiones de NOx	NOx	mg/kWh	46	32	37	37	46	37	37
FUNCIONAMIENTO SANITARIO									
Período de carga declarada			XL	XL	XL	XL	-	-	-
Clasificación de eficiencia energética estacional en sanitario	ηq	%	86	84	85	85	-	-	-
Consumo diario de electricidad	Qelec	kWh	0,139	0,145	0,138	0,148	-	-	-
Consumo diario de combustible	Qfuel	kWh	22,668	23,484	23,046	22,884	-	-	-
Consumo anual de electricidad	CAE	kWh	30	32	30	32	-	-	-
Consumo anual de combustible	CAC	GJ	17	18	17	17	-	-	-
OTRAS ESPECIFICACIONES									
Potencia útil (máx-mín)	kW	20,00-3,60	25,00-4,90	30,00-4,90	30,00-4,90	20,00-3,60	30,00-4,90	30,00-4,90	
Potencia nominal ACS (máx-mín)	kW	25,00-3,60	30,00-4,90	34,60-4,90	40,00-4,90	20,00-3,60	34,60-4,90	40,00-4,90	
Tensión de alimentación	V-Hz	230 - 50	230 - 50	230 - 50	230 - 50	230 - 50	230 - 50	230 - 50	
Grado de protección	IP	X5D	X5D	X5D	X5D	X5D	X5D	X5D	
Clase NOx		6	6	6	6	6	6	6	
CALEFACCIÓN									
Presión-temperatura máxima	bar-°C	3 - 90	3 - 90	3 - 90	3 - 90	3 - 90	3 - 90	3 - 90	
Bomba: pérdida de carga disponible en instalación (caudal 1000l/h)	mbar	286	286	286	286	286	286	286	
Capacidad vaso de expansión	l	9	9	9	9	9	9	9	
ACS									
presión máxima	bar	8	8	8	8	-	-	-	
Producción de ACS a °T = 25 °C / 30 °C / 35 °C	l/min	15,1/12,5/10,8	18,1/15,1/12,9	20,8/17,4/14,9	24,1/20,1/17,2	-	-	-	
Caudal mínimo de A.C.S.	l/min	2	2	2	2	-	-	-	
GAS, CONEXIONES									
Presión de gas de entrada (G20-G31)	mbar	20-37	20-37	20-37	20-37	20-37	20-37	20-37	
Calefacción Impulsión - Retorno / GAS	Ø	3/4"	3/4"	3/4"	3/4"	3/4"	3/4"	3/4"	
A.C.S. Entrada - Salida	Ø	1/2"	1/2"	1/2"	1/2"	3/4"	3/4"	3/4"	
DIMENSIONES, PESOS									
Dimensiones caldera (AltoxAAnchoxFondo)	mm	740x420x275	740x420x350	740x420x350	740x420x350	740x420x275	740x420x350	740x420x350	
Peso neto	kg	35	37	37	40	34	36	39	
TUBOS EVACUACIÓN HUMOS Y ASPIRACIÓN AIRE									
Longitud máxima para conductos de humos concéntricos (Ø 60-100mm)	m	10	6	6	6	10	6	6	
Longitud máxima para instalación con doble conducto (Ø80 + 80 mm)	m	60 + 60	33 + 33	35 + 35	28 + 28	60 + 60	35 + 35	28 + 28	

* Los modelos de 'Solo calefacción' se suministran con válvula de tres vías. El grifo de llenado no está disponible.

** Régimen de alta temperatura significa: retorno de 60°C e impulsión 80°C de la caldera.

*** Baja temperatura significa para calderas de condensación 30°C, para calderas de baja temperatura 37°C y para otros temperatura de retorno de 50°C (en la entrada del calentador).



Calderas de condensación murales MYNUTE EVO X

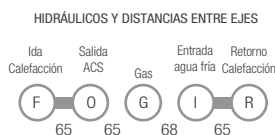

- **Nuevo intercambiador de calor primario de acero inoxidable con acceso frontal.**
- Gama disponible en solo calefacción y mixta (calefacción + agua caliente sanitaria)
- **Gran relación de modulación de 1:10**
- Posibilidad de conectar a internet mediante la plataforma Hi, Comfort
- HMI de pantalla táctil moderna e intuitiva, con iconos representativos y multidioma
- **Baja nivel sonoro hasta 45 dB**
- Intercambiador de calor para la producción de agua caliente sanitaria de alta eficiencia
- ACC Control de la combustión adaptativo de nueva generación
- Caldera HYBRID READY, que puede integrarse en los sistemas multienergéticos de Beretta
- Funcionamiento con GLP seleccionable mediante el parámetro de la pantalla. No es necesario el kit de transformación de GLP. Gracias al sistema ACC, la conmutación del gas se realiza mediante un ajuste electrónico
- **Vaso de expansión lateral de 9 litros**
- Diseñado para funcionar con mezclas de GAS NATURAL e HIDRÓGENO, hasta un máximo de un 20%.
- Reducidas emisiones de NOx: Clase 6 según la directiva europea UNI EN 15502.
- Posibilidad de transformar la salida de humos a PP de Ø60 y Ø50
- **Incorpora plantilla de instalación**

Gama disponible próximamente

Caldera de condensación premezclada

CÓDIGO	GAS ⁽¹⁾	MODELO	DIMENSIONES H x L x P (mm)	POTENCIA CAL Y ACS Mín. - Máx. (kW)	PRODUCCIÓN DE ACS (l/min-Δt 25 °C)	CLASE ENERGÉTICA	
CALDERAS MIXTAS INSTANTÁNEAS							
20205312	MTN/GPL	MYNUTE EVO X 25 C	740 x 420 x 275	2,50 - 20,00 2,50 - 25,00	14,3		
20205313	MTN/GPL	MYNUTE EVO X 30 C	740 x 420 x 275	3,00 - 25,00 3,00 - 30,00	17,2		
20205314	MTN/GPL	MYNUTE EVO X 35 C	740 x 420 x 275	3,50 - 30,00 3,50 - 34,90	20,0		
CALDERAS SOLO DE CALEFACCIÓN							
20205315	MTN/GPL	MYNUTE EVO X 20 R	740 x 420 x 275	3,60 - 20,00 3,60 - 20,00	-		-
20205316	MTN/GPL	MYNUTE EVO X 30 R	740 x 420 x 275	4,90 - 30,00 4,90 - 34,60	-		-







Los modelos solo de calefacción están equipados con válvula de 3 vías y no tienen grifo de sistema de llenado.

(1) El kit de transformación de GLP no es necesario. Gracias al nuevo sistema de combustión ACC, la conmutación de gases se realiza mediante un ajuste electrónico.

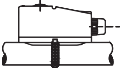

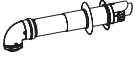
Accesorios

CÓDIGO	IMAGEN	DESCRIPCIÓN
ACCESORIOS MECÁNICOS		
20190324		Filtro de aire ⁽²⁾
20191519		Cubierta de conexiones
CUBIERTA DE CONEXIONES		
20191518		Dosificador de polifosfato compacto
20191517		Filtro magnético compacto
20192808		Tarjeta control BE09 con doble relé ⁽³⁾
20097192		Bomba de condensados
20210993		Bomba de circulación de 7,5m
20035644		Válvula Mezcladora desviadora Solar
1220599		Sonda Acumulador A.C.S. - Cable de 3m (Sólo Modelos R)
20133516		Llaves de corte para circuito de calefacción, agua sanitaria y de gas (para calderas mixtas) Kit compuesto por n.2 llaves (ida y vuelta), n.1 llaves de gas, n.1 llaves sanitario, n.2 conducto de entrada cobre (entrada y salida de ACS), n.2 conducto de cobre (impulsión y retorno calefacción), n.2 racores de apriete 1/2", n.2 racores de apriete de 3/4", n.2 tuercas hexagonales de 1/2", n.2 tuercas hexagonales de 3/4". El kit se completa con un juego de juntas planas.
20133517		Llaves de corte para circuito de calefacción y de gas (para calderas solo calefacción) Kit compuesto por n.2 llaves (ida y devolución), n.1 llaves de gas, n.2 conducto de cobre (ida y retorno calefacción), n.2 racores de apriete 3/4", n.2 tuercas hexagonales 3/4". El kit se completa con un juego de juntas planas.
20132005		Conexión para el circuito de calefacción, llaves de corte para ACS y de gas (para calderas mixtas) Kit compuesto por n.1 llaves de gas, n.1 llaves sanitario, n.2 conducto de cobre (entrada y salida de ACS), n.2 conducto de cobre (ida y retorno calefacción), n.2 racores de apriete 1/2", n.2 racores de apriete 3/4", n.2 Tuercas hexagonales 1/2", n.2 Tuercas hexagonales de 3/4". El kit se completa con un juego de juntas planas.
20133386		Llaves de corte para gas (para calderas solo calefacción)
20192806		Kit de racores flexibles para sustitución de calderas

CÓDIGO	IMAGEN	DESCRIPCIÓN
OTROS ACCESORIOS		
20191888		Resistencia antihielo -15 °C ⁽⁴⁾
1220559		Kit sonda externa El kit de sonda externa permite detectar la temperatura exterior y activar el programa de climatización. Se puede montar en la pared y se puede conectar directamente a la tarjeta de la caldera. No es necesaria sonda externa si la caldera se combina con el control Wi-Fi Hi, Comfort T100 (sistema clase A+). Estará necesariamente previsto en el caso de sistemas híbridos con caldera para la gestión de los modos de funcionamiento de las fuentes de energía.
1220639		Termostato límite para aplicaciones de baja temperatura
ACCESORIOS DE SALIDA DE HUMOS		
20203534		Kit de sistema de conexión tubos separados Ø80 mm
20164664		Compuerta de Ø80mm con sifón de condensados
20164662		Kit de clapetas concéntricas Ø80/125 mm para conductos colectivos presurizados
20129175		Terminal Horizontal Ø 60/100 Con Curva Rebajada
20129176		Terminal salida de humos horizontal telescópica de Ø60/100 mm con curva concéntrica reducida de 90
20129177		Terminal salida de humos vertical de Ø60/100 mm con adaptador salida vertical realizada
20129174		Adaptador Salida Vertical Ø60/100 ⁽⁵⁾
20129172		Curva reducida de 90° de Ø60/100 mm ⁽⁶⁾
20134830		Kit adaptador 60/100 a 80-80
20129769		Adaptador kit B23 Ø80 mm
20129768		Adaptador de Ø60-80 a Ø80 mm (para instalación de tipo B23)
20190475		Adaptador compacto de Ø60/100 mm a Ø80/80 mm

Mandos Hi, Comfort para el confort doméstico (*)

CÓDIGO	IMAGEN	DESCRIPCIÓN
20205322		Hi, Comfort T300 ⁽¹⁾⁽²⁾⁽³⁾
20210659		Hi, Comfort T300 TE ⁽³⁾
20134478		Alimentación T300 - REC 10H
20211852		Hi, Comfort T200 ⁽⁴⁾⁽⁵⁾
20193354		Hi, Comfort T100 Wi-Fi ⁽⁶⁾
20193352		Hi, Comfort T100 ⁽⁷⁾
20193355		Hi, Comfort G100-W
20193356		Hi, Comfort G100-R
20168501		Hi, Comfort K100

(*) Posibilidad de conexión ON/OFF: para más información consultar las páginas dedicadas al control Hi, Comfort T100 en el apartado TERMOSTATOS Y CRONOTERMOSTATOS del catálogo

(1) Wi-Fi de serie.

(2) Para longitudes superiores a 30m añadir código 20134478.

(3) Dispositivo equipado con puerta de enlace (Gateway).

(4) Termostato de ambiente para aplicaciones con varias habitaciones, para combinar con Hi, Comfort T300.

(5) Hi, Comfort T200 emparejado en RF. En Hi, Comfort T300 permite la gestión de las zonas.

(6) Con Hi, Comfort G100-W incluido para conexión a Internet mediante un router Wi-Fi.

(7) Para conexión de cables a la caldera. Compatible para conexión por radiofrecuencia con código Hi, Comfort G100-W. 20193355 (accesorio no incluido y necesario para la conexión a Internet a través de un enrutador WiFi doméstico)

CÓDIGO	IMAGEN	DESCRIPCIÓN
ACCESORIOS ESPECIALES		
20168672		Kit interconexión solar ⁽⁷⁾
20132795		Control 1ª Zona climática ⁽⁷⁾⁽⁸⁾
20132796		Control 2ª Zona climática ⁽⁷⁾⁽⁸⁾⁽⁹⁾
MÓDULO DISTRIBUCIÓN HIDRÁULICA		
2013080		Modulo CONNECT HYBRID 1D ⁽¹⁰⁾⁽¹¹⁾
20130802		Modulo CONNECT HYBRID 2D ⁽¹⁰⁾⁽¹¹⁾
20130803		Modulo CONNECT HYBRID 1D+1M ⁽¹⁰⁾⁽¹²⁾
20130808		Armario separador 3 zonas ⁽¹³⁾
20131752		Kit de grifería para sistema BAG3 HYBRID lateral y bomba de calor

(1) Unidad suministrada completa con puerta.

(2) Ideal para evitar introducir impurezas del aire aspirado en el intercambiador y quemador.

(3) Tarjeta ideal para gestionar una bomba adicional o válvula de zona y kit remoto de alarma.

(4) El kit de resistencia antihielo permite proteger el circuito de agua caliente sanitaria contra la congelación en caso de temperaturas inferiores a 0°C (hasta -15°C), utilizando los kits de accesorios de racores de cobre (no flexibles) disponibles en oferta.

(5) Código necesario para utilizar el conducto de humos Ø 60-100 del catálogo en caso de extracción vertical; el adaptador ya está incluido en el código 20129177.

(6) Código necesario para utilizar el conducto de humos Ø 60-100 del catálogo en caso de extracción horizontal; la curva ya está incluida en los códigos 20119175 y 20119176.

(7) Se suministra en combinación con Hi, Comfort T300.

(8) Permite gestionar una zona MIX (bomba + válvula mezcladora de 3 puntos) o DIR (solo bomba). No es necesario para CONNECT HYBRID.

(9) El kit de gestión de la primera zona debe estar siempre presente. La caldera puede gestionar hasta un máximo de 3 zonas en total.

(10) Se suministra sin caja.

(11) Equipado de serie con termostato límite para sistemas de baja temperatura.

(12) Zona mixta equipada de serie con termostato límite para sistemas de baja temperatura.

(13) Caja empotrada en chapa galvanizada, pintable de color blanco; la caja es necesaria para la instalación del CONNECT HYBRID.

MYNUTE EVO X



ESPECIFICACIONES DEL ETIQUETADO ENERGÉTICO (según la normativa ErP)

		u.d.m.	25 C	30 C	35 C	20 R (*)	30 R (*)
Clasificación de eficiencia energética estacional en calefacción			A	A	A	A	A
Clasificación de eficiencia energética estacional en sanitario			A	A	A	-	-
Potencia nominal	p _{nominal}	kW	20	24	29	20	29
Eficiencia energética de la calefacción estacional	η ₁	%	93	93	93	93	93
POTENCIA ÚTIL							
A potencia nominal, régimen a alta temperatura (**)	P ₄	kW	19,5	24,4	29,3	19,5	29,3
Al 30% de la potencia calorífica nominal y en régimen de baja temperatura (***)	P ₁	kW	6,5	8,2	9,8	6,5	9,8
EFICIENCIA ÚTIL							
A potencia nominal y régimen a alta temperatura (**)	η ₄	%	87,9	87,9	87,9	87,9	87,9
Al 30% de la potencia calorífica nominal y en régimen de baja temperatura (***)	η ₁	%	98,0	98,0	97,9	98,0	97,9
CONSUMO DE ELECTRICIDAD AUXILIAR							
A plena carga	el _{max}	W	30,0	31,1	44,3	30	44,3
Con carga parcial	el _{min}	W	12,2	13,3	13,6	12,2	13,6
En modo de espera	PSB	W	3,7	3,7	3,7	3,7	3,7
OTROS PARÁMETROS							
Pérdidas de calor en espera	P _{stby}	W	29,9	35,2	35,2	29,9	35,2
Consumo anual de energía	Q _{HE}	GJ	60,0	76,0	91,0	60,0	91,0
Nivel de potencia sonora, en el interiores	L _{WA}	dB	48,0	45,0	47,0	48,0	47,0
Emissiones de NOx	NOx	mg/kWh	22,0	19,0	35,0	22,0	35,0
FUNCIONAMIENTO SANITARIO							
Perfil de carga declarada			XL	XL	XL	/	/
Eficiencia energética en el calentamiento del agua	η _{wh}	%	85	85	87	/	/
Consumo diario de electricidad	Q _{elec}	kWh	0,173	0,138	0,102	/	/
Consumo diario de combustible	Q _{fuel}	kWh	23,014	23,010	22,524	/	/
Consumo anual de electricidad	CAE	kWh	38	30	22	/	/
Consumo anual de combustible	CAC	GJ	17	17	17	/	/
OTRAS ESPECIFICACIONES							
Potencia útil (máx-mín)		kW	20,0- 2,5	25,0- 3,0	30,0-3,5	20,0-2,5	30,0-3,5
Potencia nominal ACS (máx-mín)		kW	25,0-2,5	30,0- 3,0	34,9-3,5	20,0-2,5	34,9-3,5
Tensión de alimentación		V-Hz	230-50	230-50	230-50	230-50	230-50
Grado de protección		IP	IPX5D	IPX5D	IPX5D	IPX5D	IPX5D
Clase NOx			6	6	6	6	6
CALEFACCIÓN							
Presión-temperatura máxima		bar-°C	3-90	3-90	3-90	3-90	3-90
Bomba: altura máxima disponible (caudal 1000 l/h)(****)		mbar	400	400	400	400	400
Capacidad vaso de expansión		l	9	9	9	9	9
ACS							
presión máxima		bar	8	8	8	/	/
Producción de ACS a ΔT=25°C/30°C/35°C		l/min	14,3/11,9/10,2	17,2/14,3/12,3	20,0/16,7/14,3	/	/
Caudal mínimo de A.C.S.		l/min	2	2	2	/	/
GAS, CONEXIONES							
Presión de gas de entrada (G20-G31)		mbar	20-37	20-37	20-37	20-37	20-37
Calefacción Impulsión - Retorno / GAS		Ø	3/4"	3/4"	3/4"	3/4"	3/4"
A.C.S. Entrada - Salida		Ø	1/2"	1/2"	1/2"	3/4"	3/4"
DIMENSIONES, PESOS							
Dimensiones caldera (Alt x Ancho x Fondo)		mm	740x275x420	740x275x420	740x275x420	740x275x420	740x275x420
Peso neto		kg	29	30	30	28	29
TUBOS EVACUACIÓN HUMOS Y ASPIRACIÓN AIRE							
Longitud máxima para conductos de humos concéntricos (Ø60-100mm)		m	10	8	8	10	8
Longitud máxima para conductos de humos dobles (Ø80+80 mm)		m	69+69 (A)	36+36 (B)	36+36 (B)	69+69 (A)	36+36 (B)

(*) Los modelos "Sólo calefacción" se suministran con una válvula de tres vías. El grifo de llenado no está disponible.

(**) Se entiende por régimen de alta temperatura: 60°C de retorno y 80°C de ida de la caldera.

(***) Se entiende por baja temperatura para las calderas de condensación 30°C, para las calderas de baja temperatura 37°C y para los demás calentadores 50°C de temperatura de retorno (a la entrada del calentador).

A) hasta 75+75 m con adaptador disponible como opción

B) hasta 39+39 m con adaptador disponible como opción

(****) datos no confirmados al momento de la publicación



- Nuevo **intercambiador de calor primario de acero inoxidable**, compacto y robusto, e **intercambiador sanitario de alta eficiencia** desarrollado por Beretta.
- Fácil instalación, fácil integración incluso en espacios reducidos y fácil sustitución, gracias a una **amplia gama de accesorios** disponibles opcionalmente.
- **HMI de pantalla táctil** moderna e intuitiva, con iconos representativos y botones capacitivos con señal acústica de confirmación.
- **Relación de modulación de 1:8 y eficiencia estacional del 93 %.**
- Vaso de expansión lateral de 8 litros.
- **Unidad hidráulica con conexiones DIN** estándar secuenciales.
- Dimensiones compactas de **700x400x275 mm.**
- Nueva brida de chimenea.
- Control de temperatura de serie en combinación con la sonda externa, disponible como accesorio.
- Diseñado para funcionar con mezclas de **gas natural e hidrógeno**, hasta un máximo de un **20 %.**
- **Funcionamiento con gas natural** de serie con posibilidad de **conversión a GLP** (G31) y aire propano mediante accesorios. Esta modificación debe ser realizada por el instalador o por el servicio de asistencia técnica.
- Fácil mantenimiento y limpieza de la cámara de combustión gracias al **acceso frontal al intercambiador.**
- Protección eléctrica IPX5D.
- Clase 6 NOx.

Modelos disponibles

CÓDIGO	GAS	MODELO	DIMENSIONES H x A x P (mm)	POTENCIA CAL Y ACS MÍN. - MÁX. (kW)	PRODUCCIÓN DE ACS (l/min. - Δt 25 °C)	CLASE ENERGÉTICA
CALDERAS MIXTAS INSTANTÁNEAS						
20187761	MTN	CIAO X 25C	700 x 400 x 275	3,10 - 20,00 3,10 - 25,00	14,3	
20187764	GLP	CIAO X 25C	700 x 400 x 275	3,10 - 20,00 3,10 - 25,00	14,3	
20187765	MTN	CIAO X 30C	700 x 400 x 275	3,95 - 25,00 3,95 - 30,00	17,2	
CALDERAS SOLO DE CALEFACCIÓN						
20187766	MTN	CIAO X 15R	700 x 400 x 275	3,10 - 15,00 3,10 - 25,00	-	
20187767	MTN	CIAO X 25R	700 x 400 x 275	5,00 - 20,00 5,00 - 25,00	-	

Incluye modelos C: Plantilla montaje en pared cod. 20191891, Llaves de corte y racores hidráulicos cod. 20077607. Colector standard de condensación accesorio cod. 20129175.

Incluye modelo R: Plantilla montaje en pared cod. 20191891, Llaves de corte de calefacción cod. 1151149. Colector standard de condensación accesorio cod. 20129175.

CIAO X

Accesorios

CÓDIGO	DESCRIPCIÓN
Accesorios de confort	
1220559	Sonda externa con conector
Accesorios hidráulicos	
20191518	Dispensador de polifosfatos (compacto)
20191517	Filtro magnético compacto
20189142	Bomba de alto rendimiento 7m
20192806	Kit adaptador de DIN vs Beretta (2)
20097192	Bomba de condensados
1220599	Sonda temperatura NTC para acumulador de ACS longitud cable 3m (para modelos R) (5)
20035644	Válvula mezcladora solar (solo modelo C)
Accesorios mecánicos	
20190324	Filtro de aire (7)
20191519	Cubierta conexiones hidráulicas para los modelos con L=420 mm D=275 mm
20191891	Bastidor de montaje en pared, 1 pieza
20191892	Bastidor de montaje en pared, 5 piezas
Accesorios complementarios	
20191888	Resistencias antihielo -15 °C
20192808	Placa BE09 con doble relé multifunción (8)
20191520	Kit de obra con hidrómetro analógico (9)
1220639	Termostato de límite para aplicaciones a bajas temperaturas
Chimeneas	
20129765	Sistema salida de humos Ø80+80 mm
20164662	Compuerta de Ø80/125 mm con sifón de condensados
20164664	Compuerta de Ø80 mm con sifón de condensados
20129175	Terminal salida de humos horizontal de Ø60/100 mm con curva concéntrica reducida de 90°
20129176	Terminal salida de humos horizontal telescópica de Ø60/100 mm con curva concéntrica reducida de 90°
20129177	Terminal salida de humos vertical de Ø60/100 mm con adaptador salida vertical realzada
20129174	Adaptador salida vertical realzada Ø60/100 mm (A)
20129172	Curva reducida de 90° de Ø60/100 mm (A)
20134830	Adaptador de chimenea de Ø60/100 mm a Ø80+80 mm
20129769	Adaptador de Ø60/100 mm a Ø80 mm (para instalación de tipo B23) para exterior

CAIO X

CÓDIGO	DESCRIPCIÓN
20129768	Adaptador de Ø60-80 a Ø80 mm (para instalación de tipo B23)
20190475	Adaptador compacto de Ø60/100 mm a Ø80/80 mm
20194628	Terminal salida de humos horizontal reducida de Ø60/100 mm
20203421	Bastidor separador de muro para tubos

- (1) Cantidad mínima del pedido: 50 piezas.
- (2) Kit de conexiones flexibles (sanitario, gas y calefacción) necesario para facilitar la sustitución de las calderas Ciao X por calderas anteriores con secuencia de conexión hidráulica estándar de Beretta.
- (3) El kit consta de 2 grifos (ida y retorno), 1 grifo de gas, 1 grifo de agua sanitaria, 2 rampas de cobre (entrada y salida de ACS), 2 rampas de cobre (ida y retorno), 2 racores de compresión de 1/2", 2 racores de compresión de 3/4", 2 tuercas hexagonales de 1/2", 2 tuercas hexagonales de 3/4", juego de juntas.
- (4) El kit consta de 2 grifos (ida y retorno), 1 grifo de gas, 2 rampas de cobre (ida y retorno), 2 racores de compresión de 3/4", 2 tuercas hexagonales de 3/4", juego de juntas.
- (5) El kit consta de 1 grifo de gas, 1 grifo de agua sanitaria, 2 rampas de cobre (entrada y salida de ACS), 2 rampas de cobre (ida y retorno), 2 racores de compresión de 1/2", 2 racores de compresión de 3/4", tuercas hexagonales de 1/2", tuercas hexagonales de 3/4", juego de juntas.
- (6) El kit consta de 1 grifo de gas, 2 rampas de cobre (ida y retorno), 2 racores de compresión de 3/4", 2 tuercas hexagonales de 3/4", juego de juntas.
- (7) Ideal para evitar la introducción de impurezas del aire de entrada en el intercambiador y el quemador.
- (8) Placa ideal para gestionar el circulador adicional, el kit remoto de alarma y la válvula de zona.
- (9) Código necesario para la salida horizontal con sistema de chimenea Ø60/100 mm.
- (10) Código necesario para la salida vertical con sistema de chimenea. Accesorio ya incluido en el kit 20129177.

Mandos Hi, Comfort para el confort doméstico (*)

CÓDIGO	DESCRIPCIÓN
20193354	Termostato Hi, Comfort T100 Wi-Fi y poder gestionar la caldera desde App (1)
20193352	Termostato Hi, Comfort T100 conexión por cable (2)
20193355	Hi, Comfort G100 W accesorio para conectara internet mediante red Wi-Fi
20193356	Hi, Comfort G100 R accesorio para conectara internet mediante red Wi-Fi
20168501	Accesorio para conectar la caldera a la red WiFi y poder gestionar la caldera desde App

(*) Posibilidad de conexión activada/desactivada: para obtener más información, consulte las páginas dedicadas al mando Hi, Comfort en la sección TERMORREGULACIÓN del catálogo de la lista de precios.

(1) Con la caja wifi Hi, Comfort G100-W incluida para la conexión a internet mediante el router wifi ADSL doméstico.

(2) Para la conexión por cable a la caldera. Compatible para la conexión de radiofrecuencia con Hi, Comfort G100-W código 20193355 (accesorio no incluido y necesario para la conexión a internet mediante router ADSL doméstico).

Otros accesorios

CÓDIGO	DESCRIPCIÓN
Accesorios de confort	
20059641	Termostato digital de ambiente ALPHA DGT INALÁMBRICO
20101748	Termostato digital de ambiente para 7 días ALPHA 7D INALÁMBRICO
20164477	Tarjeta de interfaz OTBus

ESPECIFICACIONES DEL ETIQUETADO ENERGÉTICO
(según la normativa ErP)

		u.d.m.	25 C	30 C	15 R*	25 R*
Código de producto de la caldera (suministro MTN)			20187761	20187765	20187766	20187767
Código de producto de la caldera (suministro GPL)			20187764	/	/	/
Clasificación de eficiencia energética estacional en calefacción			A	A	A	A
Clasificación de eficiencia energética estacional en sanitario			A	A	-	-
Potencia nominal	$p_{nominal}$	kW	19	24	15	19
Eficiencia energética de la calefacción estacional	η_s	%	93	93	93	93
Potencia útil						
A potencia nominal, régimen a alta temperatura (**)	P4	kW	19,4	24,4	14,5	19,4
Al 30% de la potencia calorífica nominal y en régimen de baja temperatura (***)	P1	kW	6,5	8,2	4,9	6,5
EFICIENCIA ÚTIL						
A potencia nominal y régimen a alta temperatura (**)	η_4	%	87,3	87,6	87,1	87,3
Al 30% de la potencia calorífica nominal y en régimen de baja temperatura (***)	η_1	%	98,5	98,2	98,7	98,5
CONSUMO DE ELECTRICIDAD AUXILIAR						
A plena carga	e_{max}	W	32	38	32	32
Con carga parcial	e_{min}	W	12	12	12	12
En modo de espera	PSB	W	3	3	3	3
OTROS PARÁMETROS						
Pérdidas de calor en espera	Pstby	W	30	30	30	30
Consumo anual de energía	QHE	GJ	42	56	42	42
Nivel de potencia sonora, en el interiores	LWA	dB	50	53	50	50
Emissiones de NOx	NOx	mg/kWh	22	22	22	22
FUNCIONAMIENTO SANITARIO						
Perfil de carga declarado			XL	XL	-	-
Eficiencia energética en el calentamiento del agua	η_{wh}	%	84	84	-	-
Consumo diario de electricidad	Qelec	kWh	0,133	0,152	-	-
Consumo diario de combustible	Qfuel	kWh	23,183	23,306	-	-
Consumo anual de electricidad	CAE	kWh	29	33	-	-
Consumo anual de combustible	CAC	GJ	18	18	-	-
OTRAS ESPECIFICACIONES						
Potencia útil (máx-mín)		kW	20,0 - 3,1	25,0 - 3,95	15,0 - 3,1	20,0 - 3,1
Potencia nominal ACS (máx-mín)		kW	25,0 - 3,1	30,0 - 3,95	25,0 - 3,1	25,0 - 3,1
Tensión de alimentación		V-Hz	230 - 50	230 - 50	230 - 50	230 - 50
Grado de protección		IP	IPX5D	IPX5D	IPX5D	IPX5D
Clase NOX			6	6	6	6
CALEFACCIÓN						
Presión-temperatura máxima		bar-°C	3-90	3-90	3-90	3-90
Bomba: pérdida de carga disponible en instalación (caudal 1000l/h)		mbar	408	408	408	408
Capacidad vaso de expansión		l	8	8	8	8
ACS						
presión máxima		bar	8	8	-	-
Producción de ACS a $\Delta T=25^{\circ}C/30^{\circ}C/35^{\circ}C$		l/min	14,3/11,9/10,2	17,2/14,3/ 12,3	-	-
Caudal mínimo de ACS		l/min	2	2	-	-
GAS, CONEXIONES						
Presión de gas de entrada (G20-G31)		mbar	20 - 37	20 - 37	20 - 37	20 - 37
Calefacción Impulsión - Retorno / GAS		Ø	3/4"	3/4"	3/4"	3/4"
A.C.S. Entrada - Salida		Ø	1/2"	1/2"	3/4"	1/2"
DIMENSIONES, PESOS						
Dimensiones caldera (Alt x Ancho x Fondo)		mm	700x400x275	700x400x275	700x400x275	700x400x275
Peso neto		kg	28,5	30	27,5	29
TUBOS EVACUACIÓN HUMOS Y ASPIRACIÓN AIRE						
Longitud máxima para conductos de humos concéntricos (Ø 60-100mm)		m	5,85	4,85	5,85	5,85
Longitud máxima para conductos de humos dobles (Ø80 + 80 mm)		m	33+33 ^(A)	27+27 ^(B)	33+33 ^(A)	33+33 ^(A)

* Los modelos de 'Solo calefacción' se suministran con válvula de tres vías. El grifo de llenado no está disponible.

** Régimen de alta temperatura significa: retorno de 60°e impulsión 80°C de la caldera.

*** Baja temperatura significa para calderas de condensación 30°C, para calderas de baja temperatura 37°C y para otros temperatura de retorno de 50°C (en la entrada del calentador).

(A) Hasta 52+52 con el kit de doble conducto (disponible como accesorio)

(B) Hasta 45+45 con el kit de doble conducto (disponible como accesorio)

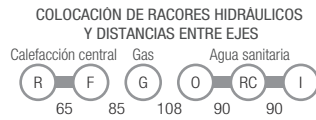
**CALDERA EXCLUSIVE GREEN HE**

he ALTA EFICIENCIA BERETTA

- La CALDERA EXCLUSIVE GREEN HE con acumulador integrado.
- Acumulador de ACS de acero inoxidable integrado (60 litros de capacidad) con ánodo de magnesio.
- Bomba síncrona de bajo consumo, clase A (EEI ≤ 0,23), controlada por PWM (6 m en 35 B.S.I.) con distintas opciones de trabajo.
- 1 : 10 de relación de modulación, el rango más alto de modulación.
- La certificación RANGE RATED permite adaptar la potencia de la caldera a las necesidades térmicas reales de la instalación.
- El menor consumo eléctrico.
- Vaso de expansión de 10 L.
- Emisiones de NOx reducidas: Clase 6 según la directiva europea UNI EN 15502.
- Intercambiador de calor de condensación de aluminio extruido que proporciona una excelente transferencia térmica.
- Termorregulación integrada con sonda exterior incluida de serie.
- Protección eléctrica IPX5D.
- La exclusiva CALDERA GREEN HE puede convertirse a GLP mediante el kit de GLP suministrado de serie.
- Se puede combinar con el mando Hi, Comfort funcionando como termostato wifi en comunicación OTBus, lo que ofrece grandes ventajas.

Modelo disponible

CÓDIGO	GAS	MODELO	DIMENSIONES H x A x P (mm)	POTENCIA MÍN. - MÁX. (kW)	CAPACIDAD DEL DEPÓSITO DE ACS (litros)	CLASE ENERGÉTICA 	
CALDERAS MIXTAS CON DEPÓSITO DE ACS INTEGRADO							
20031609	MTN	CALDERA EXCLUSIVE GREEN HE 35 B.S.I.	940 x 600 x 450	3,50 - 34,60	60		

Mandos Hi, Comfort para el confort doméstico (*)

CÓDIGO	DESCRIPCIÓN
20193354	Termostato Hi, Comfort T100 Wi-Fi y poder gestionar la caldera desde App (1)
20193352	Termostato Hi, Comfort T100 conexión por cable (2)
20193355	Hi, Comfort G100 W accesorio para conectara internet mediante red Wi-Fi
20193356	Hi, Comfort G100 R accesorio para conectara internet mediante red Wi-Fi

(*) Posibilidad de conexión activada/desactivada: para obtener más información, consulte las páginas dedicadas al mando Hi, Comfort en la sección TERMORREGULACIÓN del catálogo de la lista de precios.

(1) Con la caja wiFi Hi, Comfort G100-W incluida para la conexión a internet mediante el router wiFi ADSL doméstico.

(2) Para la conexión por cable a la caldera. Compatible para la conexión de radiofrecuencia con Hi, Comfort G100-W código 20193355 (accesorio no incluido y necesario para la conexión a internet mediante router ADSL doméstico).

CALDERA EXCLUSIVE GREEN HE

Diseño técnico

Legenda: CALEFACCIÓN R= Retorno / I= Impulsión GAS= G AGUA SANITARIA S= Salida / Rc= Recirculación / E= Entrada

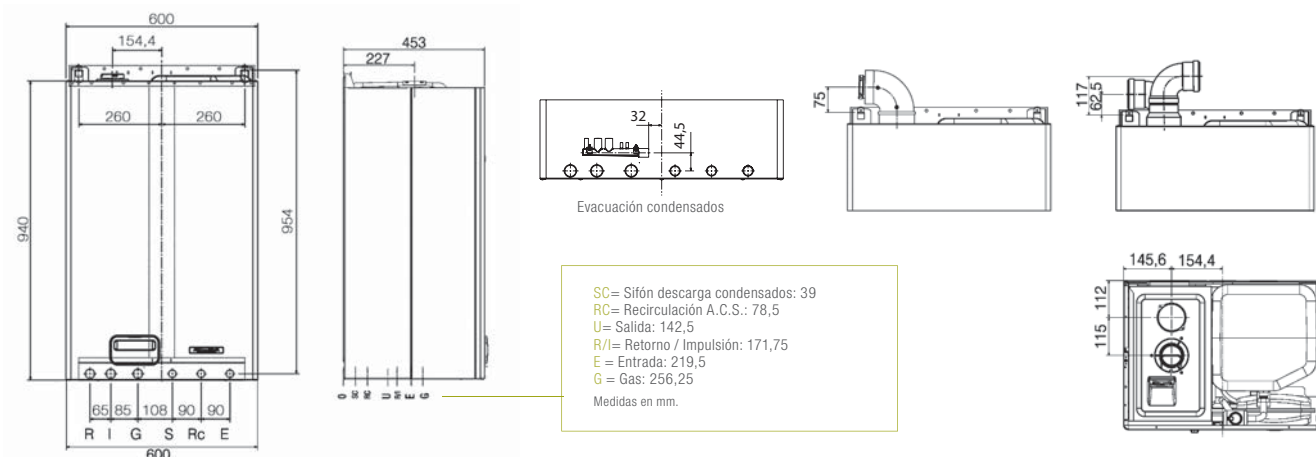

**Exclusive Boiler
Green HE
35 B.S.I.**

ESPECIFICACIONES ENERGÉTICAS

Clasificación de eficiencia energética estacional en calefacción	A
Clasificación de eficiencia energética estacional en sanitario	A
Perfil de carga declarado	XL
Clase NOx	5

CARACTERÍSTICAS TÉCNICAS

u.d.m.

Potencia máxima / mínima nominal calefacción	kW	34,60 / 3,50
Potencia máxima / mínima útil calefacción (80°-60°C)	kW	33,74 / 3,41
Potencia máxima / mínima útil calefacción (50°-30°C)	kW	36,50 / 3,71
Potencia máxima / mínima útil sanitario	kW	34,60 / 3,50
Rendimiento útil Pn máx - Pn mín (80°-60°C)	%	97,5 - 97,3
Rendimiento útil con carga parcial 30% (47°C retorno)	%	103,10
Rendimiento útil con carga parcial 30% (30°C retorno)	%	108,00
Potencia eléctrica máxima	W	116
Grado de protección eléctrica	IP	X5D
Nivel sonoro	db	59

FUNCIONAMIENTO CALEFACCIÓN

Presión y Temperatura máxima	bar - °C	3 - 90
Bomba: pérdida de carga disponible en instalación al caudal de	mbar l/h	320 1000
Capacidad vaso de expansión	l	10

FUNCIONAMIENTO SANITARIO

Presión máxima / mínima	bar	8 / -
Producción de agua caliente en 10' con Δt 30°C	l	202
Capacidad acumulador	l	60
Capacidad vaso de expansión	l	2

TUBOS EVACUACIÓN HUMOS Y ASPIRACIÓN AIRE

Longitud máxima rectilínea - tubos concéntricos Ø 60/100	m	7,85
Pérdida de carga por instalación codo adicional 45°C / 90°C	m	1,3 / 1,6
Longitud máxima rectilínea - tubos concéntricos Ø 80/125	m	14,85
Pérdida de carga por instalación codo adicional 45°C / 90°C	m	1 / 1,5
Longitud máxima rectilínea - tubos separados Ø 80	m	40 + 40
Pérdida de carga por instalación codo adicional 45°C / 90°C	m	1 / 1,5

DIMENSIONES, PESO, HOMOLOGACIÓN

Dimensiones (Alt x Ancho x Fondo)	mm	950 x 600 x 450
Peso	kg	72
Código producto gas disponible	MTN *	20031609
Homologación CE	CE	0694BU1240

CALDERA EXCLUSIVE GREEN HE

Accesorios

CÓDIGO	DESCRIPCIÓN
Accesorios de confort	
20059641	Termostato digital de ambiente ALPHA DGT INALÁMBRICO
20101748	Termostato digital de ambiente para 7 días ALPHA 7D INALÁMBRICO
20164477	Tarjeta de interfaz OTBus
Accesorios específicos	
20132018	Colector standard de condensación Ø60/100 (PP/PPu)
Accesorios hidráulicos	
1101989	Llaves de corte de calefacción
Accesorios hidráulicos	
1101999	Llaves de corte de calefacción con filtro
1103479	Kit de recirculación de ACS
20097192	Bomba de condensados
Accesorios especiales	
1220639	Termostato de límite para aplicaciones a bajas temperaturas

**CONNECT HYBRID**

- Separadores hidráulicos que deben combinarse con calderas EXCLUSIVE C/R en sistemas híbridos.
- **Bombas automodulantes de bajo consumo (EEI≤0,20).**
- Para zona directa, dos zonas directas o 1 zona de alta temperatura y 1 zona de baja temperatura.
- Válvula mezcladora motorizada en zona mixta.
- Configuración de curvas climáticas independientes para cada zona.
- **Para usar con el gestor de control REC10 H.**
- Termostato de límite para instalaciones a bajas temperaturas suministrado de serie.
- Solo diseñado para instalaciones empotradas (INDOOR y OUTDOOR).
- Posibilidad de conectar los termostatos de zona.

Modelos disponibles

CÓDIGO	MODELO	ZONAS	DIMENSIONES H x A x P (mm)
20130801	CONNECT HYBRID 1D (1) (2)	1 zona directa	ver CAJA
20130802	CONNECT HYBRID 2D (1) (2)	2 zonas directas	ver CAJA
20130803	CONNECT HYBRID AT/BT (1) (3)	1AT/BT (motorizada)	ver CAJA

(1) Se suministra sin Caja integrada (código 20130808), que debe adquirirse para la instalación.

(2) Equipada de serie con termostato de límite para sistemas de baja temperatura.

(3) Zona mixta equipada de serie con termostato de límite para sistemas de baja temperatura.

Caja para Connect

CÓDIGO	DESCRIPCIÓN	DIMENSIONES H x A x P (mm)
20130808	CAJA para CONNECT*	720 x 400 x 160
20131752	REC 10 H Control sistema Hybrid	-

(*) Para la instalación, es necesario adquirir la CAJA integrada.

CONNECT HYBRID

Accesorios

CÓDIGO	DESCRIPCIÓN	CÓDIGO	DESCRIPCIÓN
20134449	Gestor de mando REC 10 H*	20134478	Alimentación REC 10 H**

(*) El mando para los sistemas híbridos, de acuerdo con los esquemas proporcionados, debe instalarse en la caldera EXCLUSIVE. Cumple el papel de gestor único del sistema. Incluye un kit de montaje mural en caso de usarlo como gestor de una sola zona.

(**) Necesario si se usa el REC 10H como gestor de una sola zona (instalación de pared).

Connect Hybrid con zonas directas o mixtas

Altura residual disponible para el sistema de ALTA TEMPERATURA

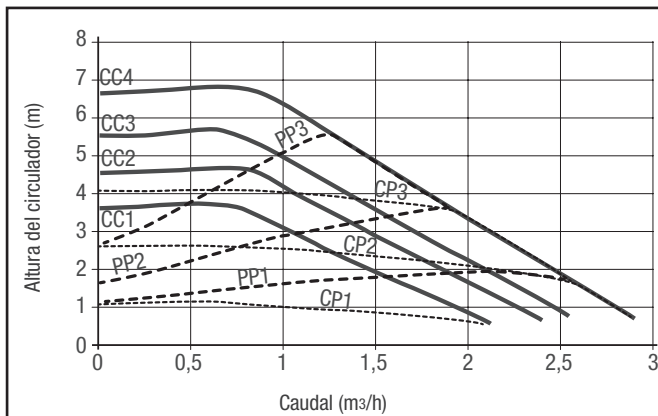

Altura residual disponible para el sistema de BAJA TEMPERATURA

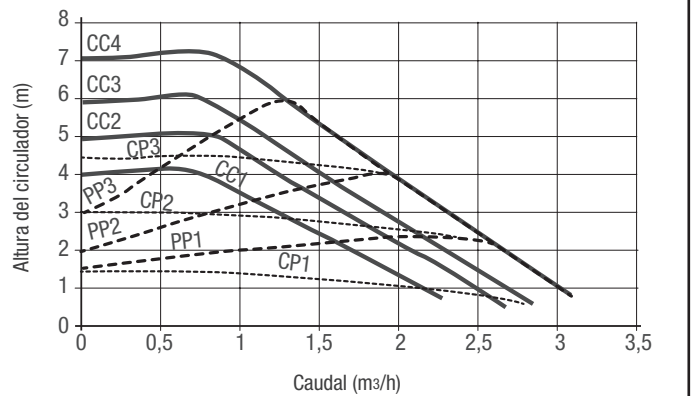

- PP1 Curva de altura proporcional BAJA
- PP2 Curva de altura proporcional MEDIA
- PP3 Curva de altura proporcional ALTA

- CP1 Curva de altura constante BAJA
- CP2 Curva de altura constante MEDIA
- CP3 Curva de altura constante ALTA

- CC1 Curva 1 = 4 metros
- CC2 Curva 2 = 5 metros
- CC3 Curva 3 = 6 metros
- CC4 Curva 4 MÁX. = 7 metros



Doble conducto Ø80-80 de plástico (PP) para calderas de condensación - Clase H1 (*)

CÓDIGO DESCRIPCIÓN		CALDERAS MURALES			
		Exclusive X	Mynute X	Ciao X	CALDERA EXCLUSIVE GREEN HE
código 20134830 Adaptador de chimenea de Ø60/100 mm a Ø80+80 mm		■	■	■	
código 20129765 Terminal salida de humos horizontal de Ø60/100 mm con curva concéntrica reducida de 90°		■	■	■	
código 20137523 Kit de sistema doble de Ø80 mm					■
código 20137503 Curva 45° de Ø80 mm		■	■	■	■
código 20137506 Curva 90° de Ø80 mm		■	■	■	■
código 20137508 Prolongación Ø80 de 500 mm		■	■	■	■
código 20137509 Prolongación Ø80 de 1000 mm		■	■	■	■
código 20137517 Terminal salida de humos horizontal de Ø80 mm		■	■	■	■
código 20137515 Terminal de aspiración de aire Ø80 mm		■	■	■	■
código 20129769 Adaptador de Ø60/100 mm a Ø80 mm (para instalación de tipo B23) para exterior		■	■	■	
código 20129768 Adaptador de Ø60/80 a Ø80 mm (para instalación de tipo B23)		■	■	■	
código 20137532 Distanciadores de Ø80 mm para tubo (paquete de 4 piezas)		■	■	■	■

Debido a la exposición a la luz solar, el color del material (PP) puede verse alterado.

(*) Clase H1 - Presión positiva alta (máx. 5000 Pa).

OPCIONES SISTEMAS DE EVACUACIÓN DE HUMOS

CALDERAS MURALES

Tubo concéntrico Ø60/100 de plástico (PP/PPu) para calderas de condensación - Clase H1 (*)

CÓDIGO	DESCRIPCIÓN		CALDERAS MURALES			
			Exclusive X	Mynute X	Ciao X	CALDERA EXCLUSIVE GREEN HE
código 20132012 Curva 45° de Ø60/100 mm						■
código 20132013 Curva 90° de Ø60/100 mm						■
código 20129172 (A) Curva reducida de 90° de Ø60/100 mm			■	■	■	
código 20132043 Prolongación Ø60/100 de 500 mm			■	■	■	■
código 20132044 Prolongación Ø60/100 de 1000 mm			■	■	■	■
código 20132020 Terminal salida de humos vertical de Ø80/125 mm con reducción Ø60/100 mm						■
código 20132018 Terminal de chimenea horizontal Ø60/100 mm						■
código 20129175 Terminal salida de humos horizontal de Ø60/100 mm con curva concéntrica reducida de 90°			■	■	■	
código 20129177 Terminal salida de humos vertical de Ø60/100 mm con adaptador salida vertical realizada			■	■	■	
código 20132050 Teja universal para techos inclinados						■
código 20135579 Teja para techos planos						■
código 20135584 Distanciadores de Ø100 mm para tubo (paquete de 4 piezas)						■
código 20129174 (A) Adaptador salida vertical realizada Ø60/100 mm			■	■	■	
código 20163032 (**) Kit de abrazaderas de tubo Ø100 mm (5 piezas)						■

CALDERAS DE SUELO

CALENTADORES DE AGUA

BOMBONAS

CALEFACCIÓN CENTRALIZADA

ELEMENTOS COMPLEMENTARIOS DEL SISTEMA

Debido a la exposición a la luz solar, el color del material (PP) puede verse alterado.

(*) Clase H1 - Presión positiva alta (máx. 5000 Pa).

(A) Los códigos de los adaptadores rectos de curva baja se usan para la chimenea Ø 60/100 disponible en el catálogo con las calderas Exclusive X, Mynute X y Ciao X.

(**) ATENCIÓN: Para las opciones del sistema chimenea concéntrica de Ø60/100 de plástico (PP/PPU), no son necesarias las abrazaderas, excepto para la conexión a la caldera. De hecho, las abrazaderas ya están incluidas en los códigos 20132020 y 20132018.

OPCIONES SISTEMAS DE EVACUACIÓN DE HUMOS

Tubo concéntrico Ø60/100 de PP/Met para calderas de condensación - Clase H1 (*)

CÓDIGO	DESCRIPCIÓN		CALDERAS MURALES			
			Exclusive X	Mynute X	Ciao X	CALDERA EXCLUSIVE GREEN HE
código 20142823	Curva concéntrica de 45° Ø60/100 mm					■
código 20142825	Curva concéntrica de 90° de Ø60/100 mm					■
código 20142828	Curva concéntrica de 90° de Ø60/100 mm con inspección					■
código 20142829	Prolongación concéntrica de Ø60/100 mm de 500 mm					■
código 20142830	Prolongación concéntrica de Ø60/100 mm de 1000 mm					■
código 20142839	Terminal de chimenea vertical Ø60/100 mm tubo recto exterior Ø125 mm					■
código 20142836	Terminal de chimenea horizontal Ø60/100 mm					■
código 20132050	Teja universal para techos inclinados					■
código 20135579	Teja para techos planos					■
código 20135584	Distanciadores de Ø100 mm para tubo (paquete de 4 piezas)					■

Debido a la exposición a la luz solar, el color del material (PP) puede verse alterado.

(*) Clase H1 - Presión positiva alta (máx. 5000 Pa).

OPCIONES SISTEMAS DE EVACUACIÓN DE HUMOS

Tubo concéntrico Ø80/125 de PP/Met para calderas de condensación

CÓDIGO	DESCRIPCIÓN		CALDERAS MURALES				
			Exclusive X	Mynute X	Ciao X	CALDERA EXCLUSIVE GREEN HE	
código 20164651 Curva 45° de Ø80/125 mm						■	
código 20164653 Curva 87° de Ø80/125 mm						■	
código 20164655 Curva 87° de Ø80/125 mm con inspección						■	
código 20164657 Prolongación Ø80/125 de 500 mm						■	
código 20164659 Prolongación Ø80/125 de 1000 mm						■	
código 20131113 Terminal salida de humos vertical de Ø80/125 mm						■	
código 20164673 Terminal salida de humos horizontal de Ø80/125 mm						■	
cód. 20164665 Distanciadores Ø125 mm (paquete de 5 piezas)						■	
código 20132050 Teja universal para techos inclinados						■	
código 20135579 Teja para techos planos						■	
código 20164666 Adaptador Ø60/100 mm a Ø80/125 mm						■	

Debido a la exposición a la luz solar, el color del material (PP) puede verse alterado.

OPCIONES SISTEMAS DE EVACUACIÓN DE HUMOS

Tubo de Ø60 de plástico (PP) para la instalación en el interior de la chimenea

CÓDIGO	DESCRIPCIÓN		CALDERAS MURALES			
			Exclusive X	Mynute X (2)	Ciao X (2)	CALDERA EXCLUSIVE GREEN HE
código 20145877	Curva 45° de Ø60 mm para entubamiento		<input checked="" type="checkbox"/>	<input checked="" type="checkbox"/>	<input checked="" type="checkbox"/>	<input checked="" type="checkbox"/>
código 20145876	Curva 90° de Ø60 mm para entubamiento		<input checked="" type="checkbox"/>	<input checked="" type="checkbox"/>	<input checked="" type="checkbox"/>	<input checked="" type="checkbox"/>
código 20145879	Prolongación Ø60 de 500 mm		<input checked="" type="checkbox"/>	<input checked="" type="checkbox"/>	<input checked="" type="checkbox"/>	<input checked="" type="checkbox"/>
código 20145882	Prolongación Ø60 de 1000 mm		<input checked="" type="checkbox"/>	<input checked="" type="checkbox"/>	<input checked="" type="checkbox"/>	<input checked="" type="checkbox"/>
código 20145883	Prolongación Ø60 de 2000 mm		<input checked="" type="checkbox"/>	<input checked="" type="checkbox"/>	<input checked="" type="checkbox"/>	<input checked="" type="checkbox"/>
código 20145884	Colector vertical Ø60/100 - Con cubierta de chimenea		<input checked="" type="checkbox"/>	<input checked="" type="checkbox"/>	<input checked="" type="checkbox"/>	<input checked="" type="checkbox"/>
código 20145894	Conexión en T Ø60 mm con cierre para drenaje de condensación		<input checked="" type="checkbox"/>	<input checked="" type="checkbox"/>	<input checked="" type="checkbox"/>	<input checked="" type="checkbox"/>
código 20164584	Conexión en T Ø60 mm con soporte		<input checked="" type="checkbox"/>	<input checked="" type="checkbox"/>	<input checked="" type="checkbox"/>	<input checked="" type="checkbox"/>
código 20145886	Distanciadores Ø60 mm (3 unidades)		<input checked="" type="checkbox"/>	<input checked="" type="checkbox"/>	<input checked="" type="checkbox"/>	<input checked="" type="checkbox"/>
código 20145888	Estante soporte salida de humos		<input checked="" type="checkbox"/>	<input checked="" type="checkbox"/>	<input checked="" type="checkbox"/>	<input checked="" type="checkbox"/>
código 20145889	Panel de cierre para conducto de humos		<input checked="" type="checkbox"/>	<input checked="" type="checkbox"/>	<input checked="" type="checkbox"/>	<input checked="" type="checkbox"/>

OPCIONES SISTEMAS DE EVACUACIÓN DE HUMOS

Tubo de Ø60 de plástico (PP) para la instalación en el interior de la chimenea

CÓDIGO	DESCRIPCIÓN		CALDERAS MURALES				
			Exclusive X	Mynute X (2)	Ciao X (2)	CALDERA EXCLUSIVE GREEN HE	
código 20145890 Abrazaderas para tubo Ø60 mm (5 unidades)		<input type="checkbox"/>	<input type="checkbox"/>	<input type="checkbox"/>	<input type="checkbox"/>	<input type="checkbox"/>	
código 20145892 Conexión flexible Ø80-60 mm con curva 90° - Ø60 mm		<input type="checkbox"/>	<input type="checkbox"/>	<input type="checkbox"/>	<input type="checkbox"/>	<input type="checkbox"/>	
código 20046782 Kit de sifón de condensados		<input type="checkbox"/>	<input type="checkbox"/>	<input type="checkbox"/>	<input type="checkbox"/>	<input type="checkbox"/>	
código 20144194 Adaptador Ø60 a Ø50 mm		<input type="checkbox"/>	<input type="checkbox"/>	<input type="checkbox"/>	<input type="checkbox"/>	<input type="checkbox"/>	
código 20145897 Adaptador Ø80-60 mm		<input type="checkbox"/>	<input type="checkbox"/>	<input type="checkbox"/>	<input type="checkbox"/>	<input type="checkbox"/>	

Debido a la exposición a la luz solar, el color del material (PP) puede verse alterado.

(2) Para la serie Mynute X, debe conectarse a la caldera con los códigos 20129174 o 20129172 en la sección de Ø60/100 y luego usar el adaptador de Ø80/125 20164666.

CALDERAS DE PIE



CALDERAS DE CONDENSACIÓN	49
--------------------------	----

ACCESORIOS DE EVACUACIÓN	52
--------------------------	----

**TOWER GREEN HE S****he** ALTA EFICIENCIA BERETTA

- **TOWER GREEN HE S + colectores solares permite crear un sistema de clase A+ en ACS.**
- **Bombas de bajo consumo, clase A, con sistema automodulante (EEI ≤ 0,23).**
- **1 : 10 de relación de modulación, el rango más alto de modulación.**
- Posibilidad de gestionar hasta 3 zonas de calefacción.
- **Emisiones de NOx reducidas: Clase 6** según la directiva europea UNFEN15502.
- Intercambiador de calor de condensación.
- Adecuado para la conexión con colectores solares térmicos.
- Acumulación de ACS de doble intercambiador integrado de 200 L.
- Interfaz con amplia pantalla para una gestión completa, que puede retirarse de la caldera y colocarse en el interior de la vivienda como cuadro de control.
- Bomba para circuito solar de serie.
- Caudalímetro en circuito solar de serie.
- Vaso de expansión de 18 L para circuito solar de serie.
- Válvula mezcladora de serie.
- Vaso de expansión de 8 L para circuito de ACS de serie.
- Termostatación integrada con sonda exterior incluida de serie.
- Separador hidráulico integrado con una zona directa con bomba de bajo consumo.
- Idiomas de la pantalla: ITALIANO e INGLÉS.
- **Se puede combinar con el mando Hi, Comfort como termostato wifi (sin comunicación OTBus).**

Modelo disponible

CÓDIGO	GAS	MODELO	DIMENSIONES H x A x P (mm)	POTENCIA MÍN. - MÁX. (kW)	CAPACIDAD ACUMULADOR ACS (litros)	CLASE ENERGÉTICA
CALDERAS MIXTAS CON DEPÓSITO DE ACS INTEGRADO						
20142492 (*)	MTN	TOWER GREEN HE S 35/200 B.S.I.	1900 x 600 x 775	3,50 - 34,60	200 doble bobina	

(*) Es necesario comprobar los países de destino antes de realizar el pedido.

Hi, Comfort para el confort doméstico (*)

CÓDIGO	DESCRIPCIÓN	CÓDIGO	DESCRIPCIÓN
20193354	Hi, Comfort T100 Wi-Fi	20193352	Hi, Comfort T100

(*) Funciones disponibles solo en caso de conexión OTBus con una caldera Beretta. Posibilidad de conectarse a calderas genéricas y otros dispositivos solo en modo ON-OFF. Para toda la información sobre Hi, Comfort, su amplia gama de accesorios y su compatibilidad con las calderas Beretta, consulte el primer capítulo de este catálogo «Hi, Comfort - El confort a tu alcance».

(1) Kit completo para instalación wifi.

(2) Solo termostato Hi, Comfort.

Accesorios

CÓDIGO	DESCRIPCIÓN	CÓDIGO	DESCRIPCIÓN
Accesorios de confort			
20059641	ALPHA DGT INALÁMBRICO	20132018	Colector standard de condensación Ø60/100 (PP/PPu)
20101748	ALPHA 7D INALÁMBRICO	20165763	Kit de interfaz para mando a distancia
Accesorios específicos			
20083258	Zona directa adicional	20084749	Recirculación de ACS con bomba
20080038	Kit de zona mixta motorizada adicional	20084750	Llave de corte para calefacción y ACS
20083259	Panel de mando a distancia	20084751	Plantilla para instalación
Accesorios hidráulicos			
20097192	Bomba de condensados	Accesorios especiales	
20085223	Termostato de límite para instalaciones a bajas temperaturas		

**TOWER GREEN HE****he** ALTA EFICIENCIA BERETTA

- **Bombas de bajo consumo, clase A, con sistema automodulante (EEI ≤ 0,23).**
- **1 : 10 de relación de modulación, el rango más alto de modulación.**
- Adecuado para la gestión de 3 zonas internas.
- **Emisiones de NOx reducidas: Clase 6** según la directiva europea UNFEN 15502.
- Intercambiador de calor de condensación.
- Interfaz con amplia pantalla para una gestión completa, que puede retirarse de la caldera y colocarse en el interior de la vivienda como cuadro de control.
- Separador hidráulico integrado con una zona directa con bomba de bajo consumo.
- Acumulación de ACS integrado de 120 L.
- Vaso de expansión de ACS integrado de 6 L.
- Termostato integrada con sonda exterior incluida de serie.
- Gestión con temperatura deslizante directa o con válvulas mezcladoras motorizadas en las zonas del sistema.
- Idiomas de la pantalla: ITALIANO e INGLÉS.
- **Se puede combinar con el mando Hi, Comfort como termostato wifi (sin comunicación OTBus).**

Modelo disponible

CÓDIGO	GAS	MODELO	DIMENSIONES H x A x P (mm)	POTENCIA MÍN. - MÁX. (kW)	CAPACIDAD ACUMULADOR ACS (litros)	CLASE ENERGÉTICA
CALDERAS MIXTAS CON DEPÓSITO DE ACS INTEGRADO						
20142493 (*)	MTN	TOWER GREEN HE 35/120 B.S.I.	1536 x 600 x 775	3,50 - 34,60	120	

(*) Es necesario comprobar los países de destino antes de realizar el pedido.

Hi, Comfort para el confort doméstico (*)

CÓDIGO	DESCRIPCIÓN	CÓDIGO	DESCRIPCIÓN
20193354	Hi, Comfort T100 Wi-Fi	20193352	Hi, Comfort T100

(*) Funciones disponibles solo en caso de conexión OTBus con una caldera Beretta. Posibilidad de conectarse a calderas genéricas y otros dispositivos solo en modo ON-OFF. Para toda la información sobre Hi, Comfort, su amplia gama de accesorios y su compatibilidad con las calderas Beretta, consulte el primer capítulo de este catálogo «Hi, Comfort - El confort a tu alcance».









- (1) Kit completo para instalación wifi.
(2) Solo termostato Hi, Comfort.

Accesorios

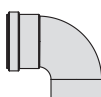
CÓDIGO	DESCRIPCIÓN	CÓDIGO	DESCRIPCIÓN
Accesorios de confort		Accesorios específicos	
20059641	ALPHA DGT INALÁMBRICO	20132018	Colector standard de condensación Ø60/100 (PP/PPu)
20101748	ALPHA 7D INALÁMBRICO	20165763	Kit de interfaz para mando a distancia
Accesorios específicos		20084991	Recirculación de ACS con bomba
20083258	Zona directa adicional	20084750	Llave de corte para calefacción y ACS
20080038	Kit de zona mixta motorizada adicional	20084990	Plantilla para instalación
20083259	Panel de mando a distancia	Accesorios hidráulicos	
		20097192	Bomba de condensados
		Accesorios especiales	
		20085223	Termostato de límite para instalaciones a bajas temperaturas



Doble conducto Ø80-80 de plástico (PP) para calderas de condensación

CÓDIGO	DESCRIPCIÓN	DE SUELO	Tower GREEN HE	Tower GREEN HE S
20137523 (20027292*)	 Kit de sistema dividido Ø80 mm		■	■
20137503 (20027266*)	 Curva 45° de Ø80 mm		■	■
20137506 (20027262*)	 Curva 90° de Ø80 mm		■	■
20137508 (20027219*)	 Prolongación Ø80 de 500 mm		■	■
20137509 (20027222*)	 Prolongación Ø80 de 1000 mm		■	■
20137517 (20027272*)	 Terminal salida de humos horizontal de Ø80 mm		■	■
20137515 (20027276*)	 Terminal de aspiración de aire Ø80 mm		■	■
20137532 (1100229*)	 Distanciadores para tubo Ø80 mm (juego de 4 piezas)		■	■

Material (PP): puede deteriorarse con el tiempo debido a la exposición a la luz solar.

* Códigos de la anterior serie homologada P1 (altura reducida) compatibles físicamente con la nueva serie homologada H1 (altura elevada). Solo se prevé el uso mixto de códigos nuevos y antiguos en condiciones de altura reducida P1.

OPCIONES SISTEMAS DE EVACUACIÓN DE HUMOS

Tubo concéntrico Ø60/100 de plástico (PP/PPu) para calderas de condensación



CÓDIGO DESCRIPCIÓN		DE SUELO	Tower GREEN HE	Tower GREEN HE S
20132020 (20027212)* Terminal salida de humos vertical de Ø80/125 mm con reducción Ø60/100 mm		■	■	■
20132018 (20027555)* Colector de gases de chimenea mural Ø60-100 mm		■	■	■
20132043 (20027161)* Prolongación Ø60/100 de 500 mm		■	■	■
20132044 (20027166)* Prolongación Ø60/100 de 1000 mm		■	■	■
20132012 (20027192)* Curva 45° de Ø60/100 mm		■	■	■
20132040 Kit de 2 piezas curva concéntrica de 45° Ø60/100 mm		■	■	■
20132013 (20027201)* Curva 90° de Ø60/100 mm		■	■	■

Material (PP): puede deteriorarse con el tiempo debido a la exposición a la luz solar.

* Códigos de la anterior serie homologada P1 (altura reducida) compatibles con la nueva serie homologada H1 (altura elevada). Solo se prevé el uso mixto de códigos nuevos y antiguos en condiciones de altura reducida P1.

OPCIONES SISTEMAS DE EVACUACIÓN DE HUMOS

Tubo concéntrico Ø60/100 de plástico (PP/PPu) para calderas de condensación

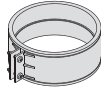



CÓDIGO	DESCRIPCIÓN	DE SUELO	Tower GREEN HE	Tower GREEN HE S
20132050 (1220189; 1100069)*	 Teja universal para techos inclinados		■	■
20135579 (1220289; 1100059)*	 Teja para techos planos		■	■
20135584 (1220199; 1100129)*	 Distanciadores para tubo Ø100 mm (juego de 4 piezas)		■	■
20163032	 Kit de abrazaderas Ø100 mm (paquete de 5 piezas) (A)		■	■

(A) Chimenea que no requiere abrazaderas, excepto en la conexión de la caldera; las abrazaderas están incluidas en los códigos 20132020 y 20132018. Material (PP): puede deteriorarse con el tiempo debido a la exposición a la luz solar.

* Códigos de la anterior serie homologada P1 (altura reducida) compatibles con la nueva serie homologada H1 (altura elevada). Solo se prevé el uso mixto de códigos nuevos y antiguos en condiciones de altura reducida P1.

OPCIONES SISTEMAS DE EVACUACIÓN DE HUMOS

Tubo concéntrico Ø80/125 de plástico (PP/Aluminio) para calderas de condensación

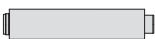
CÓDIGO	DESCRIPCIÓN	DE SUELO	Tower GREEN HE	Tower GREEN HE S
20164651	 Curva 45° de Ø80/125 mm		■	■
20164653	 Curva 87° de Ø80/125 mm		■	■
20164657	 Prolongación Ø80/125 de 500 mm		■	■
20164659	 Prolongación Ø80/125 de 1000 mm		■	■
20164655	 Curva 87° de Ø80/125 mm con inspección		■	■
20164661	 Prolongación Ø80/125 de 265 mm - Con inspección		■	■

CALDERAS MURALES

CALDERAS DE PIE

CALENTADORES DE AGUA







BOMBONAS

CALEFACCIÓN CENTRALIZADA

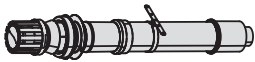
ELEMENTOS COMPLEMENTARIOS DEL SISTEMA

OPCIONES SISTEMAS DE EVACUACIÓN DE HUMOS

Tubo concéntrico Ø80/125 de plástico (PP/Aluminio) para calderas de condensación

CÓDIGO	DESCRIPCIÓN	DE SUELO	Tower GREEN HE	Tower GREEN HE S
20164669	 Terminal vertical Ø80/125 mm sección exterior recta Ø125 mm		■	■
20164673	 Terminal salida de humos horizontal de Ø80/125 mm		■	■
20164665	 Distanciadores Ø125 mm (5 piezas)		■	■
20132050 (1220189; 1100069)*	 Teja universal para techos inclinados		■	■
20135579 (1220289; 1100059)*	 Teja para techos planos		■	■
20164666	 Adaptador Ø60/100 mm a Ø80/125 mm		■	■

* Códigos compatibles

OPCIONES SISTEMAS DE EVACUACIÓN DE HUMOS

Conducto Ø80 de plástico (PP) para calderas de condensación

CÓDIGO DESCRIPCIÓN		DE SUELO	Tower GREEN HE	Tower GREEN HE S
20164570 Curva 45° Ø80 mm			■	■
20164572 Curva 90° Ø80 mm			■	■
20164574 Prolongación Ø80 de 500 mm			■	■
20164577 Prolongación Ø80 de 1000 mm			■	■
20164578 Prolongación Ø80 de 2000 mm			■	■
20132520 (1101349)* Kit de conexión a conducto de humos Ø80/125 mm			■	■
20132504 (1101389)* Conexión en T Ø80 mm con soporte			■	■
20132505 Posicionador para conducto de Ø80 mm			■	■

Material (PP): puede deteriorarse con el tiempo debido a la exposición a la luz solar.
 * Códigos compatibles

CALDERAS MURALES

CALDERAS DE PIE

CALENTADORES DE AGUA







BOMBONAS

CALEFACCIÓN CENTRALIZADA

ELEMENTOS COMPLEMENTARIOS DEL SISTEMA

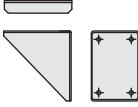
OPCIONES SISTEMAS DE EVACUACIÓN DE HUMOS

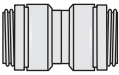
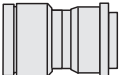
Conducto Ø80 de plástico (PP) para calderas de condensación

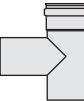

CÓDIGO	DESCRIPCIÓN	DE SUELO	Tower GREEN HE	Tower GREEN HE S
20132506 (1101409)*	 Prolongación Ø80 de 260 mm con inspección		■	■
20132508 (1101419)*	 Cubierta de chimenea Ø80 mm		■	■
20145888 (1101519)*	 Estante soporte salida de humos		■	■
20145889	 Panel de cierre para conducto de humos		■	■
20132511 (1101449)*	 Racor Flexible-Flexible Ø80 mm		■	■
20132512 (1101459)*	 Racor Flexible-Rígido Ø80 mm		■	■
20046782	 Kit de sifón de salida		■	■
20163018	 Kit de conexión en forma de T Ø80 mm		■	■

Material (PP): puede deteriorarse con el tiempo debido a la exposición a la luz solar.

* Códigos compatibles

OPCIONES SISTEMAS DE EVACUACIÓN DE HUMOS

Conducto Ø80 de plástico (PP) para calderas de condensación

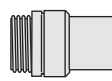
CÓDIGO	DESCRIPCIÓN	DE SUELO	Tower GREEN HE	Tower GREEN HE S
20163019	 Kit de cierre de conexión en forma de T Ø80 mm para drenaje de condensación		■	■
20164585	 Adaptador Ø60 a Ø80 mm		■	■
20132509 (1101429)*	 Prolongación flexible Ø80 mm con distanciadores		■	■
20132510 (1101439)*	 Racor Rígido-Flexible Ø80 mm		■	■

Material (PP): puede deteriorarse con el tiempo debido a la exposición a la luz solar.

* Códigos compatibles

CALENTADORES DE AGUA >>

INSTANTÁNEO DE BAJAS EMISIONES NOX 61

ACCESORIOS DE EVACUACIÓN 67



FONTE Lx

POSICIÓN DE RACORES HIDRÁULICOS
Y DISTANCIAS ENTRE EJES

	A	B
11	90	90

- Calentador de agua de chimenea convencional, instantáneo **con versiones dedicadas para gas natural y GLP.**
- **Encendido por batería** (2 baterías de 1,5V suministradas de serie).
- Perfil de carga de ACS elevada.
- **Producción abundante de agua caliente sanitaria** a $t = 25^{\circ}\text{C}$ de 11 litros/min.
- **Innovadora válvula de gas electrónica sin membrana para un mantenimiento rápido.**
- **Nuevo sistema de autoadaptación con dispositivo termostático.**
- **Alta modulación de salida y caudal de agua caliente sanitaria.**
- **Restablecimiento electrónico desde la interfaz de usuario de los termostatos de agua caliente sanitaria y de chimeneas**, en caso de anomalías (botón de desbloqueo).
- Innovadora **interfaz con pantalla retroiluminada**, 3 botones y un led para la sustitución de las baterías.

Gama disponible - Atmosféricos



CÓDIGO	GAS	MODELO	DIMENSIONES ⁽¹⁾ H x A x P (mm)	POTENCIA (kW)	PRODUCCIÓN DE ACS (l/min. - Δt 25°C)	CLASE ENERGÉTICA
LLAMA DE IONIZACIÓN - ENCENDIDO DE LA BATERÍA						
20149819	MTN	FONTE LX 11	675 x 350 x 230	19,43	11,00	M*
20149820	GLP	FONTE LX 11	675 x 350 x 230	19,43	11,00	M*

* Perfil de carga.

(1) Dimensiones sin chimeneas.

FORTE Lx

CARACTERÍSTICAS TÉCNICAS

	u.d.m.	Fonte Lx11
Tipología		Cámara abierta
Encendido		Electrónico
Control de llama		Ionización
Modulación de llama		Continua
Producción de agua caliente con Δt 25°C	l/min	11
Potencia máxima nominal MTN/GLP	kW	22/21
Potencia máxima útil	kW	19,43/18,33

AGUA

Campo de selección temperatura agua sanitaria	°C	35-60
Presión mínima / normal / máxima	bar	0,2/2/10
Caudal mínimo de funcionamiento en ACS	l/min	2,5
Ø Conexión agua		1/2 "

GAS

Presión de alimentación nominal MTN (G20)	mbar	20
Presión de alimentación nominal GLP (G30 - G31)	mbar	20/30-37
Ø Conexión gas		1/2 "
Código Producto gas disponible	MTN	20149819
Código Producto gas disponible	GLP	20149820

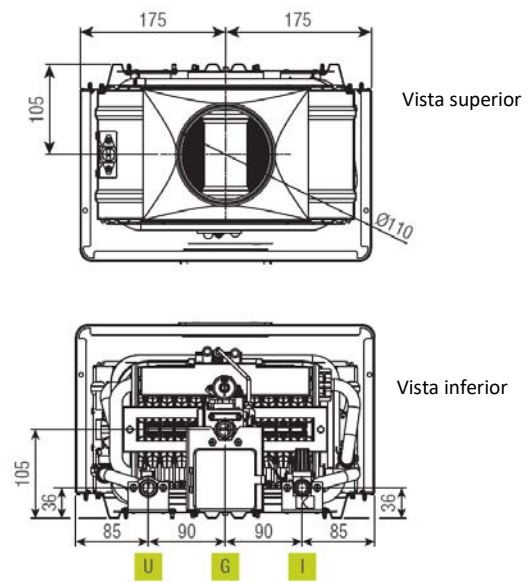
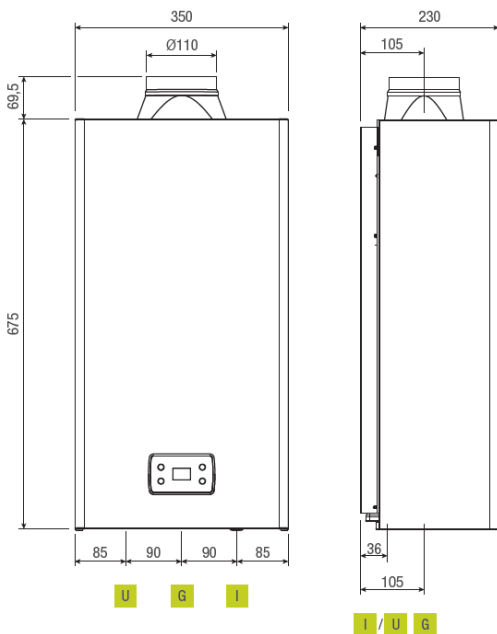

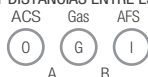
POSICION DE RACORES HIDRAULIC
Y DISTANCIAS ENTRE EJES

- **Calentadores de agua de gas para instalación interior.**
- **Serie con bajas emisiones de NOx** según EN 814-2013. Valor reducido de NOx < 56 mg/kWh, mediante quemador refrigerado.
- Combustión aire-gas, con relación de modulación de 1:3.
- Una amplia gama de modelos de 11, 13 y 17 L, disponibles tanto en versión de MTN como de GLP.
- Nueva pantalla retroiluminada con iconos, 40x30 mm, con cuatro botones.
- Nueva electrónica con innovadoras prestaciones.
- Nuevas líneas estéticas, acordes con el estilo de las calderas murales.
- Kit de protección contra hielo para su instalación en el exterior con resistencia (hasta -10°C).
- Entrada de aire de Ø60 y Ø80 para los modelos de 11 y 13 L.
- Salida de chimenea de Ø60/100.

Gama disponible - Estancos



CÓDIGO	GAS	MODELO	DIMENSIONES H x A x P (mm)	POTENCIA (kW)	PRODUCCIÓN DE ACS (l/min. - Δt 25°C)	CLASE ENERGÉTICA
LLAMA DE IONIZACIÓN - ENCENDIDO ELECTRÓNICO						
20143031	MTN	IDRABAGNO LX 11	642 x 340 x 237	19,89	11,56	M*
20143032	GLP	IDRABAGNO LX 11	642 x 340 x 237	19,89	11,56	M*
20143035	MTN	IDRABAGNO LX 13	642 x 340 x 237	22,45	12,87	L*
20143036	GLP	IDRABAGNO LX 13	642 x 340 x 237	22,45	12,87	L*
20143037	MTN	IDRABAGNO LX 17	640 x 400 x 246	27,60	15,82	XL*
20143038	GLP	IDRABAGNO LX 17	640 x 400 x 246	27,60	15,82	XL*

* Perfil de carga.

Accesorios

CÓDIGO	DESCRIPCIÓN	CÓDIGO	DESCRIPCIÓN
Accesorios específicos			
1100499	Llave de corte	20162666	Adaptador de Ø60/100 mm a Ø80/80 mm
1100509	Llave de corte para gas de 3/4" de ángulo recto	20122792	Curva reducida de 90° de Ø60/100 mm para sustitución (para modelos 11-13)
20148036	Resistencias protección antihielo	20162798	Colector standard de condensación Ø60/100 (Al/PPu)
20162668	Sistema salida de humos Ø80+80 mm (para modelos 11-13)	20155581	Kit transformación GLP para Idrabagno Lx 11
20162667	Kit de sistema doble de Ø80 (para modelo 17)	20155583	Kit transformación GLP para Idrabagno Lx 13
		20157837	Kit transformación GLP para Idrabagno Lx 17

Nota: Para la instalación de IDRABAGNO Lx en condiciones de baja temperatura (hasta -10°C), está disponible el kit de protección contra hielo (código 20148036).



POSICIONAMIENTO DE RACORES HIDRAULICOS
Y DISTANCIAS ENTRE EJES



- **Calentadores de agua de gas para instalación interior.**
- **Serie con bajas emisiones de NOx** según EN 814-2013. Valor reducido de NOx < 56 mg/kWh, mediante quemador refrigerado.
- Combustión aire-gas, con relación de modulación de 1:3.
- Disponibles tanto en versión de MTN como de GLP.
- Nueva pantalla retroiluminada con iconos, 40x30 mm, con cuatro botones.
- Nueva electrónica con innovadoras prestaciones.
- Nuevas líneas estéticas, acordes con el estilo de las calderas murales.
- **Tubos flexibles y grifo de agua suministrados de serie.**
- Kit de protección contra hielo para su instalación en el exterior con resistencia.
- Entrada de aire de Ø60 y Ø80.
- Salida de chimenea de Ø60/100.

Gama disponible - Estancos



CÓDIGO	GAS	MODELO	DIMENSIONES H x A x P (mm)	POTENCIA (kW)	PRODUCCIÓN DE ACS (l/min. - Δt 25°C)	CLASE ENERGÉTICA
LLAMA DE IONIZACIÓN - ENCENDIDO ELECTRÓNICO CON TUBOS FLEXIBLES						
20143033	MTN	IDRABAGNO LX 11 FLEX	642 x 340 x 237	19,89	11,56	M*
20143034	GLP	IDRABAGNO LX 11 FLEX	642 x 340 x 237	19,89	11,56	M*

* Perfil de carga.

Accesorios

CÓDIGO	DESCRIPCIÓN	CÓDIGO	DESCRIPCIÓN
Accesorios específicos			
1100499	Llave de corte	20162666	Adaptador de Ø60/100 mm a Ø80/80 mm
1100509	Llave de corte para gas de 3/4" de ángulo recto	20122792	Curva reducida de 90° de Ø60/100 mm para sustitución (para modelos 11-13)
20148036	Resistencias protección antihielo	20162798	Colector standard de condensación Ø60/100 (Al/PPU)
20162668	Sistema salida de humos Ø80+80 mm (para modelos 11-13)	20155581	Kit transformación GLP para Idrabagno Lx 11

Nota: Para la instalación de IDRABAGNO Lx en condiciones de baja temperatura (hasta -10°C), está disponible el kit de protección contra hielo (código 20148036).

IDRABAGNO Lx

Diseño técnico

Leyenda: AGUA SANITARIA S= Salida GAS= G AGUA SANITARIA E= Entrada

Idrabagno Lx 11 FLEX - 13

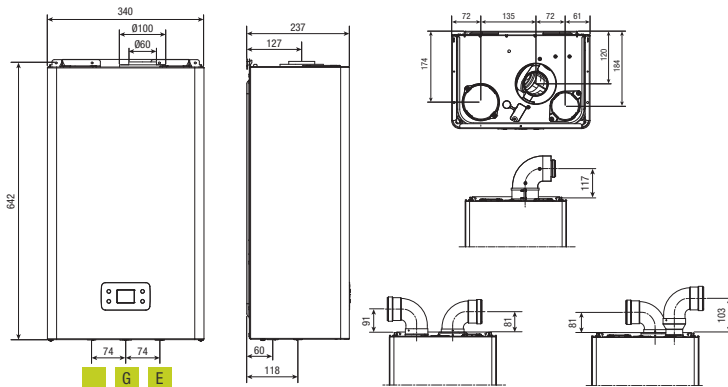

Idrabagno Lx 17

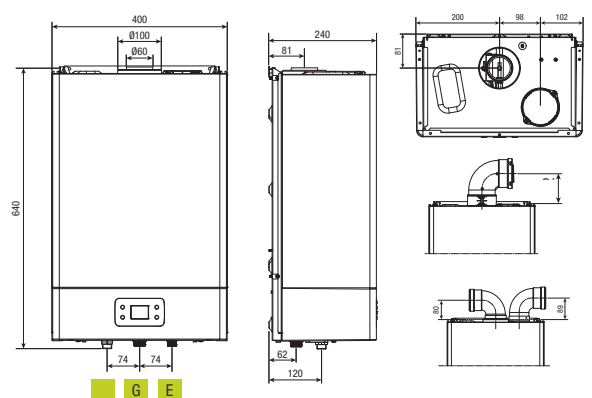

ESPECIFICACIONES ENERGÉTICAS

Clasificación de eficiencia energética estacional en sanitario
 Perfil de carga declarado
 Nivel de potencia sonora dB (A)

	Idrabagno Lx 11	Idrabagno Lx 11 FLEX	Idrabagno Lx 13	Idrabagno Lx 17
Clasificación de eficiencia energética estacional en sanitario	A	A	A	A
Perfil de carga declarado	M	M	L	L
Nivel de potencia sonora dB (A)	51	51	51	51

CARACTERÍSTICAS TÉCNICAS

u.d.m.

Tipología		Cámara estanca		
Encendido		Electrónico		
Control de llama		Ionización		
Modulación de llama		Continúa		
Producción de agua caliente con Δt 25°C	l/min	11,56	12,87	15,82
Potencia máxima nominal	kW	22,5	25	30,00
Potencia máxima útil	kW	20,16	22,45	27,60

AGUA

Campo de selección temperatura agua sanitaria	°C	de 36 a 65		
Presión mínima / normal / máxima	bar	0,2 / 2 / 10		
Caudal mínimo de funcionamiento en ACS	l/min	2		
Ø Conexión agua		1/2"		

GAS

Presión de alimentación nominal MTN (G20)	mbar	20		
Presión de alimentación nominal GLP (G30 - G31)	mbar	28/30 - 37		
Ø Conexión gas		3/4"		
Temperatura de humos máx. G20 - G30 - G31	°C	120 - 121 - 124	128 - 123 - 129	135 - / - 137

VALORES ELÉCTRICOS

Potencia absorbida	W	41		
Fusible	A	2		
Tensión de alimentación	V-Hz	230 - 50		
Grado de protección eléctrica	IP	X4D		

TUBOS EVACUACIÓN HUMOS Y ASPIRACIÓN AIRE

Longitud máxima rectilínea - tubos concéntricos Ø 60-100	m	3,5	2,6	
Pérdida de carga por instalación codo adicional 45° / 90°	m	1 / 1,5	1 / 1,5	
Longitud máxima rectilínea - tubos separados Ø 80	m	15 + 15	6 + 6	
Pérdida de carga por instalación codo adicional 45° / 90°	m	1,2 / 1,7	1,2 / 1,7	

DIMENSIONES, PESO, GAS, COMBUSTIÓN, HOMOLOGACIÓN

Dimensiones (Alt x Ancho x Fondo)	mm	642 x 340 x 237			640 x 400 x 246
Peso	kg	19			21
Código Producto gas disponible	MTN	20143031	20143033	20143035	20143037
Código Producto gas disponible	GLP	20143032	20143034	20143036	20143038
Homologación CE		51AP274			







Doble conducto Ø80-80 de aluminio

CÓDIGO	DESCRIPCIÓN		CALENTADORES DE AGUA	
			Idrabagno Lx 11-13	Idrabagno Lx 17
código 20162668	Sistema salida de humos Ø80+80 mm		■	
código 20162667	Sistema salida de humos Ø80+80 mm			■
código 20162666	Adaptador de Ø60/100 mm a Ø80/80 mm		■	■
código 20162665	Terminal horizontal de entrada de aire Ø80 mm		■	■
código 20162664	Terminal de chimenea horizontal Ø80 mm		■	■
código 20162295	Curva de 90° de Ø80 mm con junta		■	■
código 20162296	Curva de 45° de Ø80 mm con junta		■	■

OPCIONES SISTEMAS DE EVACUACIÓN DE HUMOS

Doble conducto Ø80-80 de aluminio

CÓDIGO	DESCRIPCIÓN		CALENTADORES DE AGUA	
			Idrabagno Lx 11-13	Idrabagno Lx 17
código 20162298				
	Prolongación de Ø80 mm (500 mm) con junta		■	■
código 20162299				
	Prolongación de Ø80 mm (1000 mm) con junta		■	■
código 20162835				
	Kit de brida de regulación de aire de Ø80 mm		■	■
código 20137532				
	Distanciadores de Ø80 mm para tubo (paquete de 4 piezas)		■	■

OPCIONES SISTEMAS DE EVACUACIÓN DE HUMOS





Tubo concéntrico Ø60/100 (Al/Met)

CÓDIGO	DESCRIPCIÓN		CALENTADORES DE AGUA
			Idrabagno Lx 11-13
código 20163422	Terminal vertical Ø60/100 mm; tubo recto exterior Ø125 mm		■
código 20163408	Terminal horizontal Ø60/100 mm		■
código 20163391	Extensión concéntrica de Ø60/100 mm (750 mm)		■
código 20122792 *	Curva reducida de 90° de Ø60/100 mm		■ *
código 20163333	Curva concéntrica de 90° de Ø60/100 mm		■
código 20163327	Curva concéntrica de 45° de Ø60/100 mm		■

* Para usar en caso de sustitución de calentadores de agua Idrabagno 11 y 13 ESI, en caso de chimeneas traseras.

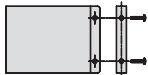
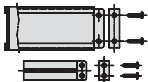
OPCIONES SISTEMAS DE EVACUACIÓN DE HUMOS

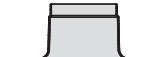
Tubo concéntrico Ø60/100 (Al/Met)

CÓDIGO	DESCRIPCIÓN		CALENTADORES DE AGUA
código 20163429	Kit de abrazadera de conexión de Ø100 H 80 mm (4 piezas)		Idrabagno Lx 11-13
código 20163425	Kit de abrazadera de conexión de Ø60/100 mm de caldera-chimenea		
código 20132050	Teja universal para techos inclinados		
código 20135579	Teja para techos planos		
código 20135584	Distanciadores de Ø100 mm para tubo (paquete de 4 piezas)		
código 20163430	Toma embridada de Ø14 mm para inspección para tubo concéntrico (2 piezas)		







OPCIONES SISTEMAS DE EVACUACIÓN DE HUMOS

Tubo concéntrico Ø60/100 (Al/PPu)

CÓDIGO	DESCRIPCIÓN	CALENTADORES DE AGUA	Idrabagno Lx 11-13
código 20162797	Terminal de chimenea vertical Ø60/100 mm; tubo recto exterior Ø125 mm		■
código 20162798	Terminal salida de humos horizontal de Ø60/100 mm		■
código 20162793	Prolongación concéntrica de Ø60/100 de 500 mm		■
código 20162795	Prolongación concéntrica de Ø60/100 de 1000 mm		■
código 20162786	Curva concéntrica de 90° de Ø60/100 mm		■
código 20162785	Curva concéntrica de 45° de Ø60/100 mm		■

OPCIONES SISTEMAS DE EVACUACIÓN DE HUMOS

Tubo concéntrico Ø60/100 (Al/PPu)

CÓDIGO	DESCRIPCIÓN		CALENTADORES DE AGUA
código 20066967			
	Curva concéntrica de 90° de Ø60/100 mm para conexión de caldera		■
código 20162790			
	Curva concéntrica de 90° de Ø60/100 mm con puerta de inspección		■
código 20066969			
	Curva concéntrica de 90° de Ø60/100 mm con puerta de inspección para conexión de caldera		■
código 20124577			
	Kit de abrazadera de conexión de Ø100 mm (5 piezas)		■
código 20132050			
	Teja universal para techos inclinados		■
código 20135579			
	Teja para techos planos		■
código 20135584			
	Distanciadores de Ø100 mm para tubo (paquete de 4 piezas)		■

Idrabagno Lx 11-13

ACUMULADORES



ACUMULADORES DE ACS 75



- Acumuladores de ACS esmaltado, ideal para combinar con las calderas murales Beretta de solo calefacción.
- Se suministra con un serpentín de alto intercambio térmico.
- Amplia gama para satisfacer todas las necesidades de ACS.
- Ánodo de magnesio suministrado de serie.

Modelos disponibles 

CÓDIGO	MODELO	DIMENSIONES H x Ø (mm)	CAPACIDAD DEL DEPÓSITO DE ACS (litros)	PÉRDIDA DE CALOR (W)	CLASE ENERGÉTICA 
20101895	IDRA BV 200	1330x605	210	58	
20101897	IDRA BV 300	1830x605	304	68	
20101899	IDRA BV 430	1630x755	444	73	
20101900	IDRA BV 550	1980x755	556	84	
20101901	IDRA BV 800	1835x1000	735	93	

Accesorios

CÓDIGO	DESCRIPCIÓN	CÓDIGO	DESCRIPCIÓN
1220599	Sonda temperatura NTC para acumulador de ACS longitud cable 3m (para modelos R) (5)	4383052	Vaso de expansión de ACS de 18 litros
1150529	Válvula mezcladora de 3/4"	4383053	Vaso de expansión de ACS de 24 litros
20020778	Válvula mezcladora termostática de 1" con adaptador de 3/4"	4383054	Vaso de expansión de ACS de 35 litros

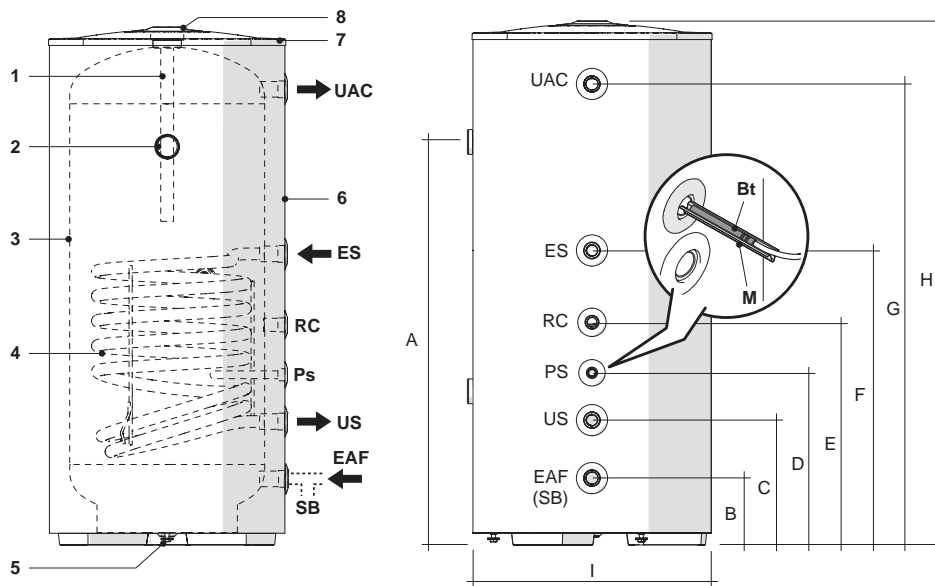

ESTRUCTURA

DESCRIPCIÓN

1	Ánodo de magnesio
2	Termómetro
3	Acumulador
4	Serpentín
5	Pata ajustable
6	Aislamiento
7	Cubierta
8	Tapa para inspección y manipulación de ánodos
Bt	Termostato
M	Muelle

DIMENSIONES Y CONEXIONES

DESCRIPCIÓN	IDRA BV 200	IDRA BV 300	IDRA BV 430	IDRA BV 550	IDRA BV 800	U.O.M.
UAC - Salida agua caliente sanitaria	1" H			1"1/4M	∅	
ES - Entrada de intercambiador	1" H		1"1/4H		∅	
RC - Recirculación de agua sanitaria	3/4" H			1" M	∅	
US - Salida de intercambiador	1" H		1"1/4H		∅	
CWI (HD) - Entrada de agua fría sanitaria (drenaje de acumulador)	1" H			1"1/4M	∅	
Ps - Bolsillo de sonda	16/175				∅/L	

	IDRA BV 200	IDRA BV 300	IDRA BV 430	IDRA BV 550	IDRA BV 800	U.O.M.
A	1025	1495	1305	1645	1470	mm
B	170	170	205	205	75	mm
C	315	315	405	405	355	mm
D	435	435	555	555	600	mm
E	565	805	780	780	825	mm
F	745	965	1005	1005	1125	mm
G	1170	1670	1440	1785	1705	mm
H	1335	1835	1645	1990	1835	mm
I	605	605	755	755	1000	mm

DESCRIPCIÓN	IDRA BV 200	IDRA BV 300	IDRA BV 430	IDRA BV 550	IDRA BV 800	U.O.M.
Tipo de acumulador	Esmaltado					
Posición acumulador	Verticales					
Distribución del intercambiador	Vertical					
Capacidad del acumulador	210	304	444	556	735	l
Diámetro/longitud del primer ánodo de magnesio	26/500		33/450		33/520	mm
Diámetro/longitud de los portasondas	16/175					∅ mm
Potencia máxima absorbida						
Circuito primario a 80-70 °C	24	34	52	52	71	kW
Circuito primario a 90-80 °C	33	43	66	66	94	kW
Contenido de agua del serpentín	4,8	6,9	9,8		16,3	l
Superficie de intercambio del serpentín	0,78	1,13	1,49		2,47	m ²
Producción de agua doméstica (ΔT 35 °C)						
Circuito primario a 80 °C	590	831	1260	1260	1700	l/h
Circuito primario a 90 °C	810	1070	1600	1600	2300	l/h
Presión de funcionamiento máxima del serpentín	10					bar
Salida específica en 10 minutos	35	50	66	75	100	l/min
Dispersión de calor	58	68	73	84	93	W
Presión de funcionamiento máxima del acumulador	10				7	bar
Temperatura máxima de funcionamiento	99					°C
Peso neto con aislamiento	68	91	121	142	182	kg
Clase de eficiencia energética	B	B	B	B	B	

CALDERAS GRAN POTENCIA



MÓDULOS MURALES

79

ACCESORIOS DE EVACUACIÓN

84

**POWER EVO-X**

- Nuevo intercambiador primario de acero inoxidable con desarrollo horizontal.
- Bajas emisiones contaminantes, clase 6 (UNI EN 15502-1).
- Diseñada para funcionar con mezclas de gas natural e hidrógeno, hasta un máximo de un 20%.
- Circulador modulante de gran altura y bajo consumo de serie.
- Grado de protección: IP X5D.
- Presión máxima de trabajo de 5 bares.
- Disponibilidad de una amplia gama de accesorios de instalación.

Gama disponible

CÓDIGO MTN	MODELO	DIMENSIONES H x A x P (mm)	POTENCIA Mín. - Máx. (kW)	CLASE
20202739	POWER EVO-X 50	740x470x350	5,20-45	

Accesorios

CÓDIGO	DESCRIPCIÓN
ACCESORIOS HIDRÁULICOS	
20195886	Tubo de conexión a separador hidráulico/intercambiador de placas (1)
20195884	Separador hidráulico horizontal
20195888	Intercambiador de placas con soldadura fuerte para caldera individual (20 placas) (2)
20195889	Kit válvula 3 vías interna (3)
20195891	Racor impulsión/retorno para instalación directa
20190221	Válvulas de interceptación 1"1/2 MF
4031810	Neutralizador de condensados N2 (hasta 450 kW)
4031811	Neutralizador de condensados HN2 (hasta 280 kW) (4)

POWER EVO-X

CÓDIGO	DESCRIPCIÓN
ACCESORIOS DE SEGURIDAD	
20195883	Kit de boquilla con seguros INAIL (5)
20199254	Válvula de seguridad 4,5 bar FF 3/4"x1" (6)
ACCESORIOS MECÁNICOS	
20195885	Cubierta para grupo INAIL/separador hidráulico
20195887	Cubierta para intercambiador de placas
20200070	Kit distanciador fijación de pared
20196701	Bastidor de soporte (7)
20196699	Patatas de soporte de bastidor (8)
ACCESORIOS ELÉCTRICOS	
20193922	Mando a distancia REC10 MH
20132795	Control de la zona primera directa/mezclada adicional (9)
20132796	Control de zona segunda/tercera directa/mezclada adicional (9)
1220559	Sonda externa con conector
1220599	Sonda temperatura NTC para acumulador de ACS longitud cable 3m (para modelos R) (10)
ACCESORIOS TRANSFORMACIÓN GLP	
20201490	Kit transformación GLP (45 kW)
FUMISTERÍA	
20129175	Colector standard de condensacion Ø60/100 (PP/PPu)
20129765	Sistema salida de humos Ø80+80 mm
20196319	Fijación vertical Ø80/110 antilluvia
20137506	Curva 90° de Ø80 mm
20137538	Kit de aspiración de aire B23

(1) Preparado para la combinación con la válvula de seguridad código 20199254.

(2) Debe instalarse obligatoriamente con el código 20196701.

(3) Combinable con los modelos 45 kW.

(4) Dotado de bombas de extracción.

(5) Contiene en su interior termómetro, manómetro, válvula de seguridad, presostato de seguridad y válvula VIC.

(6) Permite la gestión de: solar térmica y hasta 3 zonas directas/mezcladas independientes.

(7) El bastidor es necesario en caso de instalación en batería y en caso de instalación individual con intercambiador de placas.

(8) Necesarios en caso de instalación en cascada espalda-espalda.

(9) En combinación con el cód. 20193921 en instalación individual o con el cód. 20199623 en instalación en batería para la gestión de las zonas de calefacción directas/mezcladas.

(10) Utilizable como: sonda de primario, sonda de secundario, sonda de hervidor.

POWER EVO-X

Descripción	UDM	POTENCIA EVO-X 50	
Tipo de luminaria		Instalación en paredes interiores	
Categoría de luminaria		I12H3P	
Cámara de combustión		Sólo calefacción de condensación de tiro forzado	
Potencia calorífica nominal (PCI)	kW	45	
Entrada de calor reducida (PCI)	kW	5,2	
Potencia térmica nominal máxima (80±60°C)	kW	43,88	
Potencia térmica nominal máxima (50±30°C)	kW	47,3	
Potencia calorífica reducida (80±60°C)	kW	4,98	
Potencia calorífica reducida (50±30°C)	kW	5,57	
Eficacia de la combustión	%	97,7	
Rendimiento a la potencia térmica nominal máxima (80±60°C)	%	97,5	
Rendimiento a potencia reducida (80±60°C)	%	95,8	
Rendimiento a la potencia térmica nominal máxima (50±30°C)	%	105,1	
Rendimiento a potencia calorífica reducida (50±30°C)	%	107,2	
Rendimiento 30% Pn máx (30°C retorno)	%	107,9	
Eficiencia energética estacional de la calefacción de locales η_s	%	92	
Clase de eficiencia de calefacción	kW	A	
Presión máxima de trabajo	bar	5	
Presión mínima de funcionamiento	bar	0,8	
Temperatura de accionamiento del termostato	°C	102 (±3)	
Temperatura máxima admisible	°C	90	
Temperatura de control (mín./máx.)	°C	20 ÷ 90	
Altura disponible (@1000 l/h)	mbar	820	
Altura residual de la caldera	Pa	198	
Emisiones de NOx	mg/kWh	33	
Clase NOx		6	
Emisiones a caudal máximo /min	CO ₂	%	9
	CO	ppm	150/30
Fugas en la chimenea al apagar o encender el quemador	%	0,05/2,35	
Caudal másico de gases de combustión	g/s	20,443-2,362	
Nivel sonoro (potencia sonora)	dB(A)	60	
Alimentación	V-Hz	230/50	
Grados de protección eléctrica	IP	X5D	
Potencia eléctrica total	W	175	
Dimensiones (AlxAxAnxF)	mm	740 x 470 x 350	
Peso neto	kg	35	



COMBINACIONES CON INTERCAMBIADORES DE PLACAS, PARA FUNCIONAMIENTO DE CALDERA CON PRIMARIO $\Delta T = 20\text{ }^\circ\text{C}$

Denominación comercial	Seguros			Bastidor		Intercambiadores de placas	
	No INAIL		INAIL			ΔT primario/secundario = $10\text{ }^\circ\text{C}$	ΔT primario/secundario = $7,5\text{ }^\circ\text{C}$
	Tubo de conexión a separador hidráulico/intercambiador de placas	Válvula de seguridad 4,5 bar FF 3/4" x 1"	Kit de boquilla con seguros INAIL	Bastidor de soporte	Patas de soporte de bastidor	Kit intercambiador de placas con soldadura fuerte para caldera individual (20 placas)	Kit intercambiador de placas con soldadura fuerte para caldera individual (20 placas)
	20195886	20199254	20195883	20196701	20196699	20195888	20195888
POWER EVO-X 50	•	•	•	•	• (*)	•	•

(*) Debe incluirse en caso de que el kit de bastidor no esté unido a la pared.

**SISTEMA DE SALIDA DE GASES DE CHIMENEA INDIVIDUAL O DOBLE CONDUCTO Ø80-80 mm**

CÓDIGO		DESCRIPCIÓN BLOQUEO	MATERIAL (*)	POWER EVO-X 50
20134830		Adaptador de chimenea de Ø60/100 mm a Ø80+80 mm	PP (1)	■
20190475		Adaptador compacto de Ø60/100 mm a Ø80/80 mm	PP (1)	■
20129765		Sistema salida de humos Ø80+80 mm	PP (1)	■
20164585		Adaptador Ø60 a Ø80 mm	PP (1)	■
20129768		Adaptador de Ø60-80 a Ø80 mm (para instalación de tipo B23)	PP (1)	■
20129769		Adaptador de Ø60/100 mm a Ø80 mm (para instalación de tipo B23) para exterior	PP (1)	■
20137503		Curva 45° de Ø80 mm	PP (1)	■
20137506		Curva 90° de Ø80 mm	PP (1)	■
20137508		Prolongación Ø80 de 500 mm	PP (1)	■
20137509		Prolongación Ø80 de 1000 mm	PP (1)	■
20137511		Prolongación Ø80 de 2000 mm	PP (1)	■
20132509		Prolongación Ø80 - Flexible - Con distanciadores	PP (1)	■
20137517		Terminal salida de humos horizontal de Ø80 mm	PP (1)	■
20137515		Terminal de aspiración de aire Ø80	PP (1)	■
20132504		Conexión en T Ø80 mm con soporte	PP (1)	■

OPCIONES SISTEMAS DE EVACUACIÓN DE HUMOS

CÓDIGO		DESCRIPCIÓN BLOQUEO	MATERIAL (*)	POWER EVO-X 50
20132505		Posicionador para conducto de Ø80 mm	PP (1)	■
20132506		Prolongación Ø80 de 260 mm con inspección	PP (1)	■
20132508		Cubierta de chimenea Ø80 mm	PP (1)	■
20131271		Cubierta de chimenea Ø80 mm	PP (1)	■
20132513		Conexión en T Ø80 mm	PP (1)	■
20132510		Racor Rígido-Flexible Ø80 mm	PP (1)	■
20132511		Racor Flexible-Flexible Ø80 mm	PP (1)	■
20132512		Racor Flexible-Rígido Ø80 mm	PP (1)	■
20132518		Sifón de descarga	PP (1)	■
20145888		Estante soporte salida de humos	MET (1)	■
20132514		Conexión en T Ø80 mm con cierre para drenaje de condensación	MET (1)	■
20145889		Panel de cierre para conducto de humos	-	■

(*) Material PP: el color podría perderse con el tiempo por la exposición a la luz solar.









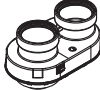

(1) Grado de estanqueidad a la presión de los humos: nivel H1 según UNI EN 1443.

NOTA: La inserción a lo largo del conducto de humos de un solo componente de clase P1 limita el valor de la presión máxima admisible a 200 Pa, aunque haya componentes de clase superior.

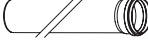
NOTA: Por favor, consulte el manual de instalación de la caldera para conocer la longitud máxima del conducto de la chimenea.

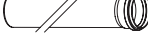
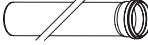
OPCIONES SISTEMAS DE EVACUACIÓN DE HUMOS

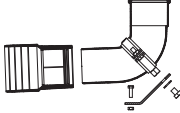
SISTEMA DE SALIDA DE GASES DE CHIMENEA INDIVIDUAL O DOBLE CONDUCTO Ø50-50 mm

CÓDIGO		DESCRIPCIÓN BLOQUEO	MATERIAL (*)	POWER EVO-X 50
20134830		Adaptador de chimenea de Ø60/100 mm a Ø80+80 mm	PP (1)	■
20190475		Adaptador compacto de Ø60/100 mm a Ø80/80 mm	PP (1)	■
20129765		Sistema salida de humos Ø80+80 mm	PP (1)	■
20145897		Adaptador Ø80-60 mm	PPS (1)	■
20144194		Adaptador Ø60 a Ø50 mm	PPS (1)	■
20021607		Prolongación Ø50 mm de 250 mm	PPS (1)	■
20031841		Curva 45° de Ø50 mm	PPS (1)	■
20021609		Prolongación Ø50 mm de 1000 mm	PPS (1)	■
20021608		Prolongación Ø50 mm de 500 mm	PPS (1)	■
20031840		Curva 90° de Ø50 mm	PPS (1)	■
20145892		Conexión flexible Ø80-60 mm con curva 90° - Ø60 mm	PPS (1)	■
20070023		Distanciadores Ø50 mm (4 unidades)	PP (1)	■

(*) Material PP: el color podría perderse con el tiempo por la exposición a la luz solar.

(1) Grado de estanqueidad a la presión de los humos: nivel H1 según UNI EN 1443.

NOTA: La inserción a lo largo del conducto de humos de un solo componente de clase P1 limita el valor de la presión máxima admisible a 200 Pa, aunque haya componentes de clase superior.



NOTA: Por favor, consulte el manual de instalación de la caldera para conocer la longitud máxima del conducto de la chimenea.

OPCIONES SISTEMAS DE EVACUACIÓN DE HUMOS

SISTEMA DE SALIDA DE GASES DE CHIMENEA INDIVIDUAL O DOBLE CONDUCTO Ø60-60 mm

CÓDIGO		Descripción bloqueo	Material (*)	POWER EVO-X 50
20134830		Adaptador de chimenea de Ø60/100 mm a Ø80+80 mm	PP (1)	■
20190475		Adaptador compacto de Ø60/100 mm a Ø80/80 mm	PP (1)	■
20129765		Sistema salida de humos Ø80+80 mm	PP (1)	■
20145897		Adaptador Ø80-60 mm	PPS (1)	■
20145876		Curva 90° de Ø60 mm para entubamiento	PP (1)	■
20145877		Curva 45° de Ø60 mm para entubamiento	PP (1)	■
20145879		Prolongación Ø60 de 500 mm	PP (1)	■
20145882		Prolongación Ø60 de 1000 mm	PP (1)	■
20145883		Prolongación Ø60 de 2000 mm	PP (1)	■
20145884		Colector vertical Ø60/100 - Con cubierta de chimenea	PP (1)	■
20145886		Distanciadores Ø60 mm (3 unidades)	PP (1)	■
20164582		Kit de conexión a conducto de humos Ø60/100 mm	PP (1)	■
20164584		Conexión en T Ø60 mm con soporte	PP (1)	■
20145890		Abrazaderas para tubo Ø60 (5 unidades)	PP (1)	■
20145892		Conexión flexible Ø80-60 mm con curva 90° - Ø60 mm	PPS (1)	■

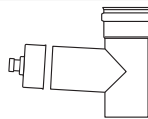
OPCIONES SISTEMAS DE EVACUACIÓN DE HUMOS

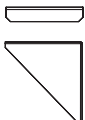
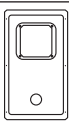
CÓDIGO		Descripción bloqueo	Material (*)	POWER EVO-X 50
20145894		Conexión en T Ø60 mm con cierre para drenaje de condensación	PP (1)	■
20132518		Sifón de descarga	PP (1)	■
20145888		Estante soporte salida de humos	MET (1)	■
20145889		Panel de cierre para conducto de humos	-	■

(*) Material PP: el color podría perderse con el tiempo por la exposición a la luz solar.







(1) Grado de estanqueidad a la presión de los humos: nivel H1 según UNI EN 1443.

NOTA: La inserción a lo largo del conducto de humos de un solo componente de clase P1 limita el valor de la presión máxima admisible a 200 Pa, aunque haya componentes de clase superior.

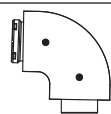
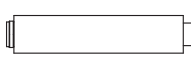
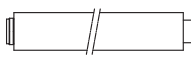
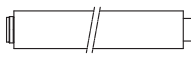
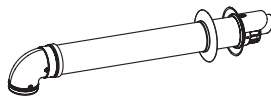
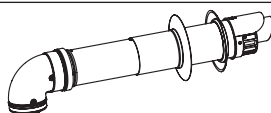
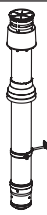

NOTA: Por favor, consulte el manual de instalación de la caldera para conocer la longitud máxima del conducto de la chimenea.

OPCIONES SISTEMAS DE EVACUACIÓN DE HUMOS

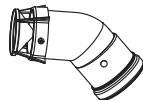
TUBO CONCÉNTRICO Ø60/100 mm

CÓDIGO		DESCRIPCIÓN BLOQUEO	MATERIAL (*)	POWER EVO-X 50
20132012		Curva 45° de Ø60/100 mm	PP/PPU (1)	■
20129172		Curva reducida de 90° de Ø60/100 mm	PP/PPU (1)	■
20132013		Curva 90° de Ø60/100 mm	PP/PPU (1)	■
20132043		Prolongación Ø60/100 de 500 mm	PP/PPU (1)	■
20132044		Prolongación Ø60/100 de 1000 mm	PP/PPU (1)	■
20132045		Prolongación Ø60/100 de 2000 mm	PP/PPU (1)	■
20129175		Terminal salida de humos horizontal de Ø60/100 mm con curva concéntrica reducida de 90°	PP/PPU (1)	■
20129176		Terminal salida de humos horizontal telescópica de Ø60/100 mm con curva concéntrica reducida de 90°	PP/PPU (1)	■
20129177		Terminal salida de humos vertical de Ø60/100 m con adaptador salida vertical realizada	PP/PPU (1)	■
20132020		Terminal salida de humos vertical de Ø80/125 mm con reducción Ø60/100 mm	PP/PPU (1)	■
20129174		Adaptador salida vertical realizada Ø60/100 mm	PP/PPU (1)	■
20132015		Prolongación Ø60/100 de 310 mm con inspección	PP/PPU (1)	■
20142841		Curva 45° de Ø60 mm con rejilla	PP/PPU (1)	■

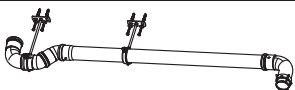
OPCIONES SISTEMAS DE EVACUACIÓN DE HUMOS

CÓDIGO	DESCRIPCIÓN BLOQUEO	MATERIAL (*)	POWER EVO-X 50
20142842	 Kit de conducto de salida en pared Ø60	PP/PPU (1)	■
20135579	 Teja para techos planos	Nailon	■
20132050	 Teja universal para techos inclinados	Nailon	■

(*) Material PP: el color podría perderse con el tiempo por la exposición a la luz solar.

(1) Grado de estanqueidad a la presión de los humos: nivel H1 según UNI EN 1443.











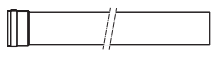
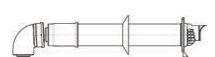
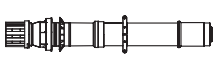

(2) Compruebe las longitudes máximas equivalentes consultando la hoja de datos técnicos y/o poniéndose en contacto con el servicio de preventa.

NOTA: La inserción a lo largo del conducto de humos de un solo componente de clase P1 limita el valor de la presión máxima admisible a 200 Pa, aunque haya componentes de clase superior.



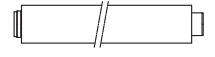
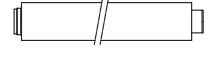

NOTA: Por favor, consulte el manual de instalación de la caldera para conocer la longitud máxima del conducto de la chimenea.

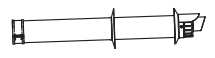
OPCIONES SISTEMAS DE EVACUACIÓN DE HUMOS

TUBO CONCÉNTRICO Ø80/125 mm

CÓDIGO		DESCRIPCIÓN BLOQUEO	MATERIAL (*)	POWER EVO-X 50
20131095		Curva 90° Ø80/125 mm con inspección	PP/ABS (1)	■
20131083		Curva 90° de Ø80/125 mm	PP/ABS (1)	■
20131054		Curva 45° de Ø80/125 mm	PP/ABS (1)	■
20131084		Prolongación Ø80/125 mm de 500 mm	PP/ABS (1)	■
20131085		Prolongación Ø80/125 mm de 1000 mm	PP/ABS (1)	■
20131098		Terminal salida de humos horizontal de Ø80/125 mm	PP/ABS (1)	■
20131113		Terminal salida de humos vertical de Ø80/125 mm	PP/ABS (1)	■
20132520		Kit de conexión a conducto de humos Ø80/125 mm	PP (1)	■
20164651		Curva 45° de Ø80/125 mm	PP/MET (1)	■
20164653		Curva 87° de Ø80/125 mm	PP/MET (1)	■
20164655		Curva 87° de Ø80/125 mm con inspección	PP/MET (1)	■
20164657		Prolongación Ø80/125 de 500 mm	PP/MET (1)	■
20164659		Prolongación Ø80/125 de 1000 mm	PP/MET (1)	■
20164660		Prolongación Ø80/125 de 2000 mm	PP/MET (1)	■
20164661		Prolongación Ø80/125 de 265 mm - Con inspección	PP/MET (1)	■
20164673		Terminal salida de humos horizontal de Ø80/125 mm	PP/MET (1)	■

OPCIONES SISTEMAS DE EVACUACIÓN DE HUMOS

CÓDIGO		DESCRIPCIÓN BLOQUEO	MATERIAL (*)	POWER EVO-X 50
20164666		Adaptador Ø60/100 mm a Ø80/125 mm	PP/MET ⁽¹⁾	■
20164665		Distanciadores Ø125 mm	MET ⁽¹⁾	■
20135579		Teja para techos planos	Nailon	■
20132050		Teja universal para techos inclinados	Nailon	■

(*) Material PP: el color podría perderse con el tiempo por la exposición a la luz solar.

⁽¹⁾ Grado de estanqueidad a la presión de los humos: nivel H1 según UNI EN 1443.

NOTA: La inserción a lo largo del conducto de humos de un solo componente de clase P1 limita el valor de la presión máxima admisible a 200 Pa, aunque haya componentes de clase superior.

NOTA: Por favor, consulte el manual de instalación de la caldera para conocer la longitud máxima del conducto de la chimenea.

ELEMENTOS
COMPLEMENTARIOS
DEL SISTEMA



TERMOSTATO Y CRONOTERMOSTATO 94

INTERCAMBIADORES DE PLACAS 100



Hi, Comfort T100 Wi-Fi



- Mando con pantalla retroiluminada para gestionar el confort doméstico, incluso a distancia con smartphones y tabletas.
- **Aplicación innovadora y fácil de usar.**
- **Puesta en servicio rápida de la aplicación mediante un procedimiento guiado.**
- Conexión al router ADSL wifi doméstico para el acceso a internet (módulo wifi disponible).
- Mando a distancia de las calderas Beretta en modo modulante evolucionado y de todas las calderas en ON/OFF.
- Cronotermostato modulante para el control evolutivo (serie de 0,5°C) de las calderas Beretta.
- Cronotermostato universal ON/OFF para el control de todas las calderas.
- **Gestión de hasta 8 zonas mixtas independientes**
- Comunicación versátil: activada/desactivada y OTBus tanto por cable como inalámbricamente.
- Modo de refrigeración disponible.
- Modificación de la temperatura ambiente de + 3°C a + 35°C con incrementos de 0,2°C.
- **Programación horaria semanal en intervalos de 30 minutos (incluso mediante la aplicación).**
- Lectura directa de la temperatura ambiente y de la temperatura exterior a través de internet.
- **Modo de funcionamiento: automático, manual, fiesta, vacaciones, verano.**
- Tres niveles de temperatura modificables: confort, retroceso y antihielo.
- Indicador del estado de la batería.
- Se suministra con: baterías de 1,5V TIPO AA, cinta biadhesiva, tornillos, anclajes, cinta de doble cara, placa de montaje de pared.

Cronotermostatos y mandos a distancia wifi

CÓDIGO	MODELO	FUNCIONES	DIMENSIONES H x L x P (mm)	CLASE - CONTRIBUCIÓN ErP
20193354	HI, COMFORT T100 WI-FI	Cronotermostato universal ON/OFF (*) - Modulante (**) - Mando a distancia wifi	89 x 135 x 28	VI-4 % (*); I-1 % (**)
20193352	HI, COMFORT T100	Cronotermostato universal ON/OFF (*) - Modulante (**) - Mando a distancia	89 x 135 x 28	V-3 % (*); I-1 % (**)
20193355	HI, COMFORT G100-W	Puerta de enlace para acceder a internet	83 x 83 x 18	V-3 % (*); I-1 % (**)
20193356	HI, COMFORT G100-R	Receptor radio para conectarse a caldera	83 x 83 x 18	-
20164477	TARJETA DE INTERFAZ OTBUS	Placa de interfaz para conectar Hi, Comfort a Exclusive Boiler Green	-	-

(1) Con Hi, Comfort G100-W para conexión a internet mediante router wifi ADSL doméstico.

(2) Para la conexión por cable a la caldera. Disponible con conexión radio con Hi, Comfort G100-W cód. 20193355 para conexión a internet mediante router wifi ADSL doméstico.





(3) Con las calderas Exclusive Boiler Green, se requiere el número de artículo 20164477 «Placa de interfaz ITRF11» (solo cuando se use OTBus).

(*) Con conexión de BUS.

(**) Con conexión activada/desactivada.

Hi, Comfort T100 Wi-Fi

Accesorios específicos

CÓDIGO	PLANO	DESCRIPCIÓN
20193354		<p>Hi, Comfort T100 Wi-Fi KIT completo para la instalación wifi, que contiene un mando de sala Hi, Comfort T100 y una puerta de enlace Hi, Comfort G100-W. El paquete incluye baterías, cables, transformador, tornillos, anclajes, cinta de doble cara, cinta magnética e instrucciones técnicas. Clase de ErP: VI-4 % (*); I-1 % (**).</p>
20193352		<p>Hi, Comfort T100 Termostato de ambiente Hi, Comfort T100 ideal para la sustitución y los edificios nuevos, para la aplicación en una sola zona o en varias zonas. Hi, Comfort T100 puede conectarse a internet combinado con Hi, Comfort G100-W (opcional). El paquete incluye baterías, tornillos, anclajes, cinta de doble cara e instrucciones técnicas. Clase de ErP: V-3 % (*); I-1 % (**).</p>
20193355		<p>Hi, Comfort G100-W Hi, Comfort G100-W es el dispositivo que permite la conexión a internet a través de la red wifi doméstica. Permite también la conexión OT con la caldera para un control a distancia avanzado. El paquete incluye cables, transformador y cinta de doble cara.</p>
20193356		<p>Hi, Comfort G100-R Dispositivo de radiofrecuencia que permite la conexión inalámbrica del control Hi, Comfort T100 a la caldera (tanto ON-OFF como a través de OTBus). Se puede usar también cuando la debilidad de la señal wifi impide montar Hi, Comfort G100-W cerca de la caldera.</p>
20164477		<p>Placa de interfaz ITRF11 Placa de interfaz usada para conectar Hi, Comfort a calderas Exclusive Boiler Green. Solo debe usarse con la conexión OTBus; Para el funcionamiento en modo ON/OFF, no es necesario.</p>

(*) Con conexión de BUS.

(**) Con conexión activada/desactivada.



Hi, Comfort K100



- Mando a distancia
- **Gestión multiusuario**
- **Supervisión de los tiempos de funcionamiento**
- **Aplicación de nueva generación**
- **Instalación sencilla**
- Funciones especiales para la gestión de ACS
- Geofencing
- Posibilidad de gestionar varias viviendas

Hi, Comfort K100 smart key

CÓDIGO	MODELO	DIMENSIONES H x L x P (mm)
20168501	HI, COMFORT K100	89 x 135 x 28



ALPHA 7D INALÁMBRICO



- Termostato de ambiente programable de 7 días (en intervalos de 60 minutos).
- Programa de calefacción integrado.
- **Intervalo de temperatura seleccionable de 3 °C a 35 °C con incrementos de 0,2 °C.**
- 4 modos de funcionamiento: automático, avanzado, desactivado, fiesta.
- Selecciones de 3 temperaturas – confort, ahorro, hielo.
- Pantalla de la caldera encendida.
- Histéresis seleccionable ON/OFF.
- Indicador de batería baja.
- Función de verano para el modo de refrigeración (se necesita un relé separador).
- Se incluye en el paquete: Baterías de 1,5V (tipo AAA), tornillos y tacos de pared, adhesivo de doble cara.
- Inalámbrico para una instalación flexible (precableado).
- Alcance de 40 metros.
- El receptor puede montarse en la pared (tornillos y tacos incluidos) o en el lateral de la caldera (bandas magnéticas incluidas).

Termostato de ambiente programable de 7 días

CÓDIGO	MODELO	FUNCIONES	DIMENSIONES H x L x P (mm)	CLASE - CONTRIBUCIÓN ErP
20101748	ALPHA 7D INALÁMBRICO	Termostato de ambiente inalámbrico programable de 7 días	86 × 86 × 20	I - 1 %



Termostato digital de ambiente

ALPHA DGT INALÁMBRICO

Beretta



- Termostato digital de ambiente.
- **Intervalo de temperatura seleccionable de 5 °C a 35 °C con incrementos de 0,2 °C.**
- Pantalla digital de fácil lectura.
- Mando selector táctil y fácil de girar.
- Instalación sencilla.
- Histéresis seleccionable ON/OFF.
- Se incluye en el paquete: Baterías de 1,5V (tipo AAA), tornillos y tacos de pared, adhesivo de doble cara.
- Inalámbrico para una instalación flexible (precableado).
- Alcance de 40 metros.
- El receptor puede montarse en la pared (tornillos y tacos incluidos) o en el lateral de la caldera (bandas magnéticas incluidas).

Termostato digital de ambiente

CÓDIGO	MODELO	FUNCIONES	DIMENSIONES H x L x P (mm)	CLASE - CONTRIBUCIÓN ErP
20059641	ALPHA DGT INALÁMBRICO	Termostato digital de ambiente inalámbrico	86 × 86 × 20	I - 1 %

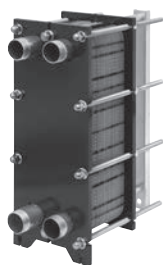
**SP - INTERCAMBIADOR DE CALOR DE PLACAS INSPECCIONABLE**

- Intercambiadores de placas inspeccionables de acero
- inoxidable AISI 316 L
- Juntas NBR
- Conexiones roscadas de acero inoxidable AISI 316
- Temperatura de trabajo máxima de 110°C
- Presión máxima de 10 bares

Intercambiadores de placas DN 50 - 65 - 100

CÓDIGO	MODELO	N.º DE PLACAS	DN	% DE MEZCLA*	KIT C ⁽¹⁾	KIT P ⁽²⁾	PESO KG
20140410	SP 35 - DN50 25 (25A) N	25	DN50	100	KIT C17	KIT P2	89
20140411	SP 35 - DN50 31 (31A) N	31	DN50	100	KIT C17	KIT P2	92
20140412	SP 35 - DN50 35 (35A) N	35	DN50	100	KIT C17	KIT P2	94
20140413	SP 35 - DN50 39 (39A) N	39	DN50	100	KIT C17	KIT P2	96
20140414	SP 35 - DN50 45 (45A) N	45	DN50	100	KIT C18	KIT P2	103
20140415	SP 35 - DN50 49 (49A) N	49	DN50	100	KIT C18	KIT P2	105
20140416	SP 35 - DN50 57 (57A) N	57	DN50	100	KIT C18	KIT P2	109
20140418	SP 35 - DN50 65 (65A) N	65	DN50	100	KIT C18	KIT P2	113
20140419	SP 35 - DN50 75 (75A) N	75	DN50	100	KIT C19	KIT P2	122
20140420	SP 35 - DN50 81 (81A) N	81	DN50	100	KIT C19	KIT P2	125
20140421	SP 35 - DN50 93 (93A) N	93	DN50	100	KIT C19	KIT P2	131
20140423	SP 35 - DN50 105 (105A) N	105	DN50	100	KIT C20	KIT P2	143
20140424	SP 35 - DN50 121 (121A) N	121	DN50	100	KIT C20	KIT P2	151
20014230	SP 40 - DN65 19 (19A) N	19	DN 65	100	KIT C6	KIT P2	105
20014218	SP 40 - DN65 23 (23A) N	23	DN 65	100	KIT C6	KIT P2	108
20014219	SP 40 - DN65 27 (27A) N	27	DN 65	100	KIT C6	KIT P2	111
20014235	SP 40 - DN65 35 (35A) N	35	DN 65	100	KIT C6	KIT P2	116
20014232	SP 40 - DN65 47 (47A) N	47	DN 65	100	KIT C7	KIT P2	128
20014231	SP 40 - DN65 59 (59A) N	59	DN 65	100	KIT C7	KIT P2	136
20140425	SP 40 - DN65 67 (67A) N	67	DN 65	100	KIT C7	KIT P2	144
20140426	SP 40 - DN65 75 (75A) N	75	DN 65	100	KIT C8	KIT P2	154
20140427	SP 40 - DN65 93 (93A) N	93	DN 65	100	KIT C8	KIT P2	166
20140428	SP 40 - DN65 99 (99A) N	99	DN 65	100	KIT C8	KIT P2	171
20140429	SP 40 - DN65 111 (111A) N	111	DN 65	100	KIT C21	KIT P2	185
20140432	SP 40 - DN65 121 (121A) N	121	DN 65	100	KIT C21	KIT P2	192
20140433	SP 40 - DN65 145 (145A) N	145	DN 65	100	KIT C21	KIT P2	209
20140435	SP 60 - DN100 51 (51A) N	51	DN 100	100	KIT C15	KIT P3	415
20140437	SP 60 - DN100 59 (59A) N	59	DN 100	100	KIT C15	KIT P3	427
20140438	SP 60 - DN100 65 (65A) N	65	DN 100	100	KIT C15	KIT P3	435
20140439	SP 60 - DN100 73 (73A) N	73	DN 100	100	KIT C15	KIT P3	447
20083248	SP 60 - DN100 77 (77A) N	77	DN 100	100	KIT C15	KIT P3	442
20140440	SP 60 - DN100 85 (85A) N	85	DN 100	100	KIT C15	KIT P3	464
20083249	SP 60 - DN100 97 (97A) N	97	DN 100	100	KIT C15	KIT P3	471
20140441	SP 60 - DN100 107 (107A) N	107	DN 100	100	KIT C16	KIT P3	517

Plazo de entrega del material si no está disponible en stock: hasta 30 días laborables desde la fecha de validación del pedido.

* % de mezcla de placas de alto rendimiento. - ⁽¹⁾ KIT C = kit de aislamiento - ⁽²⁾ KIT P = kit de patas

SP - INTERCAMBIADOR DE CALOR DE PLACAS INSPECCIONABLE

Accesorios para intercambiadores de placas

CÓDIGO	MODELO	N.º DE PLACAS	MODELO INTERCAMBIADOR
20140442	Kit de aislamiento C17 **	hasta 41	SP 35
20140443	Kit de aislamiento C18 **	hasta 71	SP 35
20140444	Kit de aislamiento C19 **	hasta 101	SP 35
20140445	Kit de aislamiento C20 **	hasta 151	SP 35
20090501	Kit de aislamiento C6 **	hasta 41	SP 40
20096867	Kit de aislamiento C7 **	hasta 71	SP 40
20096868	Kit de aislamiento C8 **	hasta 101	SP 40
20140446	Kit de aislamiento C21 **	hasta 151	SP 40
20096918	Kit de aislamiento C15 **	hasta 101	SP 60
20116198	Kit de aislamiento C16 **	hasta 201	SP 60
20120282	Kit de anclaje en suelo SP 35-40 **	-	SP 35-40
20120284	Kit soporte P3 **	-	SP 60

Plazo de entrega del material si no está disponible en stock: hasta 30 días laborables desde la fecha de validación del pedido.

** Los accesorios deben pedirse exclusivamente junto con el intercambiador. - ⁽¹⁾ KIT C = kit de aislamiento - ⁽²⁾ KIT P = kit de patas

SP - INTERCAMBIADOR DE CALOR DE PLACAS INSPECCIONABLE

Dimensiones de los intercambiadores SP

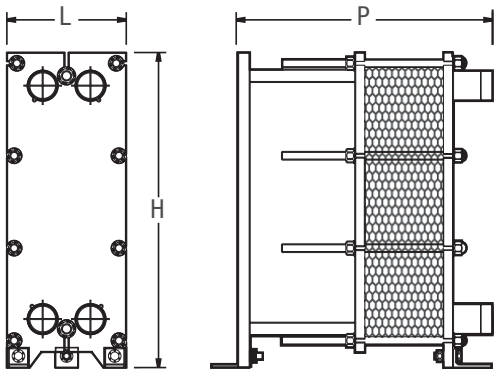

NOMBRE COMERCIAL	N.º DE PLACAS de - a	H mm	L mm	P mm
SP 35	25 - 39	950	400	408
	45 - 65	950	400	548
	75 - 93	950	400	688
	105 - 121	950	400	918
SP 40	19 - 35	819	310	418
	47 - 67	819	310	558
	75 - 99	819	310	718
	111 - 145	819	310	948
SP 60	51 - 107	1124	530	775

Nombre del modelo

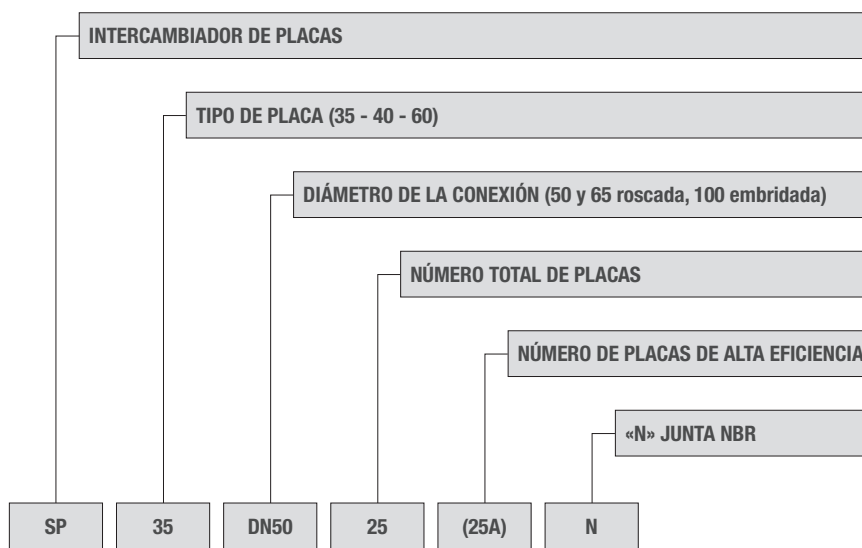





Riello S.p.A. Sucursal en España
C. de Pintor Tapiró 27
08028 Barcelona

www.berettaclima.es



©2023 Carrier. Todos los derechos reservados.
Todas las marcas comerciales y de servicio a las que se hace referencia aquí son propiedad de sus correspondientes propietarios.

Con el fin de mejorar sus productos, Beretta se reserva el derecho de modificar las características y la información contenida en este catálogo en cualquier momento y sin previo aviso. Este catálogo, por tanto, no puede considerarse vinculante contractualmente con respecto a terceros.